

GLOBE/OPAL 25/50 PENDANT LED MIRROR BALL 25/40/50 PENDANT LED WHIRL 30/45 PENDANT LED

このたびは、本製品をお買い上げいただきましてありがとうございます。

ご使用前に必ずこの取扱説明書をお読みいただき、正しくお使いください。
またお読みになった後は、この取扱説明書がいつでも確認できる場所に保管してください。

本商品はLEDが内蔵されています。
LED電球の交換については別送お問い合わせください。



注意 大変熱くなりますので、点灯時・消灯直後は絶対に触れないでください。

安全上のご注意 必ずお読みください

ここに記した注意事項は、製品を正しく安全にお使いいただき危害や損害を未然に防ぐためのものです。

ここでは注意事項を「**警告**」と「**注意**」に区分して、安全にご使用いただくために必ずお守りいただくことを記載しています。



記号は<禁止>(しないでください)を表示します。



記号は<強制>(必ずしてください)を表示します。

設置について

使用について

警告 人が死亡または重傷を負うおそれがある内容

■この器具は一般屋内用天井吊り下げ照明器具です。それ以外の用途に使用しないでください。

また、下記の点をお守りください。

- ・床や壁に取り付けない(傾斜天井を含む)
 - ・周囲温度が35℃を超える場所で使用しない
 - ・屋外で使用しない
 - ・水のかかる場所や多湿(湿度85%以上)の場所で使用しない
 - ・振動、衝撃の激しい場所で使用しない
 - ・腐食性のガスや可燃性のガスが発生する場所で使用しない
 - ・粉塵の多い場所で使用しない
 - ・燃えやすいものを近づけない
- 守らないと感電・火災・落下の原因となります。



禁止

注意 器具の施工はこの取扱説明書に従って確実に行ってください。施工に不備があると、火災・感電・落下の原因となります。

注意 器具の分解・改造は絶対にしないでください。火災・感電の原因となります。



分解禁止

注意 人が傷害を負うおそれ、または物質的損害の発生のおそれがある内容

■器具に表示された電源電圧の±6%を守って使用してください。火災・感電の原因となります。

■機器の表示に従って正しく取り付けてください。器具によっては取り付け方向に制限があることがあります。正しく取り付けしないと、火災・落下の原因となります。



厳守

注意 人が傷害を負うおそれ、または物質的損害の発生のおそれがある内容

■お手入れをする際は、電源を切り、ランプが冷えたことを確認してから行ってください。守らないとやけど・感電の原因となります。

■光や熱に弱いものとの距離を十分にとってください。ランプの周囲にある製品は、その製品ごとに表示された内容に従ってランプとの適切な距離をとってください。ランプに近づけすぎると、退色・火災の原因となります。



禁止

■調光について
本機は調光対応器具です。調光器を使った明るさ調整が可能です。調光器の仕様により動作が異なる場合がありますので事前にご確認ください。

施工者様へ 本商品は直流電源を使用する照明器具です。器具の取付、電気工事は電気設備技術基準に従い有資格者が行ってください。

付属しているLEDドライバー(直流電源装置)について

LEDドライバ(直流電源装置)は交流(AC)の入力を直流(DC)電源に変換して出力させます。配線を間違えないようご注意ください。



※コード長を変更する場合には、0.75sq以上 の耐熱電線を使用してください。

接続する際には適切な圧着端子等で確実に接続してください。

取り付けのしかた

製品の取り扱いに十分ご注意ください。乱暴に扱うと破損の原因となります。

1 取り付けできる器具を確認する

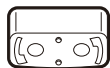

角型引掛
シーリング

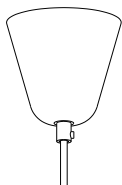

フランジカップのみで設置可能です。
トップカバーの併用も可能です。



引掛ローゼット
(ハンガー無し)



引掛ローゼット
(ハンガー付き)



フル引掛ローゼット



丸型フル引掛シーリング



丸型引掛シーリング

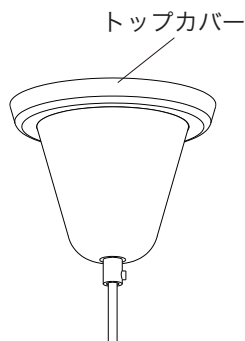

角型引掛けシーリング以外の器具の場合は、トップカバーを併用いただければ全ての配線器具でハンガー部を含めて隠すことが可能です。

ダクトレールへの取付け

引掛けタイプの商品をダクトレールに取付ける際には、ダクトレール用変換プラグをご準備し(別売)設置してください。

全体図

〈引掛けシーリング (-OC) タイプ〉

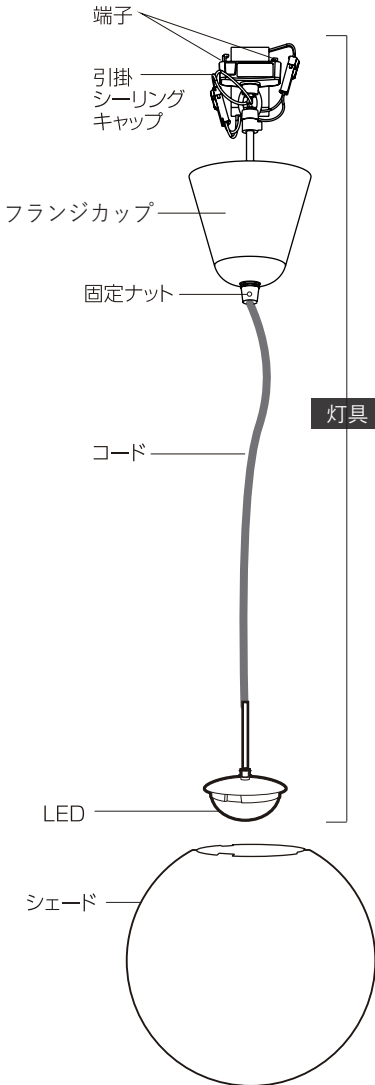

設置部分の図解

配線器具に引掛けシーリングキャップを確実に接続してください。

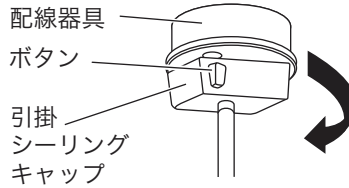

右に回して確実に取付けてください。

取り付け後にボタンを押さずに左に回し、外れない事を確認ください。

取り外す時

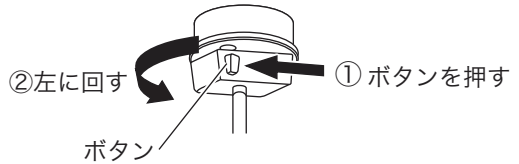

シェードと灯具の組合せについてのご注意

灯具には「SMALL」「LARGE」の2サイズがあり、それぞれ対応するシェードが決まっています。サイズ違いの組み合わせは取り付けできませんのでご注意ください。

※セット品は対応サイズで構成されていますので、サイズ確認は不要です。

取り付けのしかた

製品の取り扱いに十分ご注意ください。乱暴に扱うと破損の原因となります。

2 取り付けをする

① 固定ナットをゆるめてフランジカップを下げる

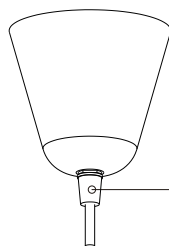

固定ナット
反時計回り…ゆるむ
時計回り …しまる

※固定ナットを調整するにはマイナスドライバーが必要です

② 配線器具に接続する

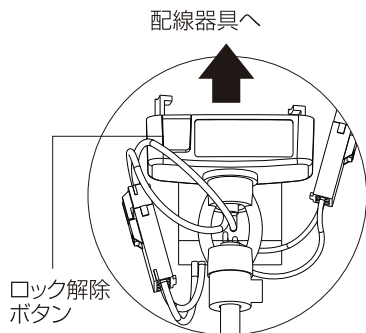

形状を合わせて
配線器具に端子を差し込み、
時計回りに回して取り付けます。

取り外す際は
【ロック解除ボタン】を押しながら
反時計回りに回して取り外します。

※P3の取付方法をご確認ください

❗ 吊長の調整について

- ・調整は市販のハンガーやリールを使用し、フランジカップの外側で行ってください
- ・コードの短縮・延伸などの加工は、必ず工事店または販売店へご依頼ください
- ・コードをカップ内に押し込んでの調整は故障の原因となりますので、絶対におやめください

③ フランジカップを戻し、固定ナットを締める

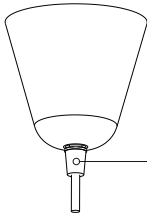

固定ナット
反時計回り…ゆるむ
時計回り …しまる

※固定ナットを調整するにはマイナスドライバーが必要です

フランジカップを戻す際は、
ドライバーを縦向きに支えながら作業すると、カップが安定しきれいに設置できます

! 固定ナットは確実に締めてください。
固定ナットがゆるんでいると商品が落下する恐れがあります。

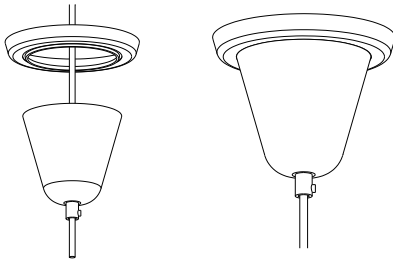

ローゼットタイプをご利用の場合は、
付属のトップカバーをご利用頂くと
ローゼットを隠すことができます。

灯具のカバー（ディフューザー）について

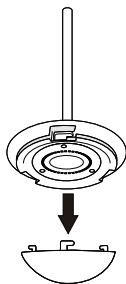
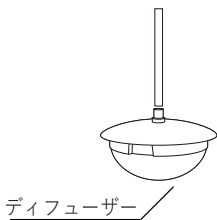

灯具のカバー(ディフューザー)を外しても
ご利用することが可能です。
カバーを外すと商品の表情が変わりますので、
お好みでご利用ください。

カバーは左に回すと外れます。
取付け時は時計回りに回して確実に
固定して下さい。

取り付けのしかた

製品の取り扱いに十分ご注意ください。乱暴に扱くと破損の原因となります。

〈直付けタイプ〉※電気工事が必要となります

! 電源コードの長さを調節する際は必ず工事店の方が施工を行ってください。

※コードの長さ調整を行う際は、器具側の電源コードをカットまたは適切にまとめてください。
※コードをカップ内に押し込んでの調整は故障の原因となりますので、絶対にしないでください。

天井に直付けする場合

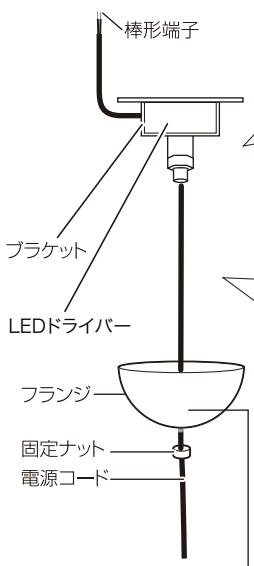

棒形端子
ブラケット
LEDドライバー
フランジ
固定ナット
電源コード

1 天井にブラケットを取り付ける
取付面の補強をして、天井に設置します。

お使いの環境により
ねじの位置や数を調節
してください。
※施工用のネジは付属していません

ねじ止めをする取付面の裏側に補強材をあてて、施工してください。



警告 守らないと落下によるけがの原因となります。

■右のような場所には取り付けできません。

- ・押すとたわむ天井(補強材のない天井)
- ・傾斜を合わせた舟底天井
- ・サオプチ天井・傾斜している天井・壁面

2 棒形端子を接続する
電気工事は電気設備技術基準に従い有資格者が行ってください。

①フランジを引き上げて固定します。

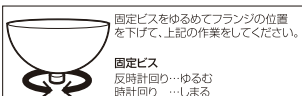

固定ビスをゆるめてフランジの位置を下げて、上記の作業をしてください。

固定ビス
反時計回り…ゆるむ
時計回り…しめる

②LEDドライバーから出ている棒形端子を電源に接続します。

この製品は、引掛シーリングキャップは使用しません。
棒形端子で接続してください。

③フランジを元に戻します。

直付けタイプのフランジカップについて

COPPER/GOLD/CHROME(SILVER)の直付けタイプのフランジカップは半球型です

BLACK(GLOBE PENDANTの標準セット)の直付けタイプのフランジカップは円錐型です

本商品は専用のLEDドライバー（直流電源装置）を使用して点灯します。
コード長を調整する際には配線の間違いが無いよう十分にご注意ください。



AC側には交流100Vを
入力してください。
※天井側の電源線

DC側はDC24Vが
出力されます。
※照明器具へ接続

❗ 接続を間違えると器具が必ず故障します。

接続は有資格者の方が確実に行ってください。

お知らせ

■ お手入れをする

■ お手入れの際は、電源を切り、ランプが冷えたことを確認してから行ってください。
守らないと やけど・感電の原因となります。

- ・シンナー、ベンジン、アルコールは使用しないでください。
- ・化学ぞうきんを使用する際は、その取扱説明書に従ってください。
- ・定期的に表面のゴミやほこりを乾いた布で取り除いてください。
- ・シェード内側は繊細な塗装仕上げのため、清掃はエアブローを推奨します。
洗剤や強い拭き取りは損傷の恐れがありますためお控えください。
詳細は公式サイトメンテナンスガイドをご参照ください
<https://www.tomdixon.tokyo/pages/maintenance-guide>

■ 製品について

点検のしかた 未永く安全にお使いいただくために次の点をご確認ください。

- 製品にゴミやほこりがたまっている→乾いた布等でゴミやほこりを取り除く
- ランプが点滅または点灯しない場合は使用を中止し、お買上げの販売店または弊社問い合わせ先にご相談ください。
- 異臭や異音がする、製品に変形や破損がある、またはその他の異常がある
→使用を中止し、お買上げの販売店または弊社問い合わせ先にご相談ください。

■ LED 交換について

本商品は、LED ユニットおよびドライバ（消耗部品）の交換が可能です。
不点灯などの不具合が発生した場合は、故障だけでなく、消耗部品の寿命による可能性もございます。
交換方法や修理については、販売店または弊社までお問い合わせください。

■ シェードの模様について

製法上、塗装面に微細なピンホールや気泡、テクスチャの個体差が生じる場合がありますが、
これらは不良ではなく製品特性としてご理解ください。

保証書

品名/品番		GLOBE/OPAL 25/50 PENDANT LED MIRROR BALL 25/40/50 PENDANT LED WHIRL 30/45 PENDANT LED	
お買上げ日		保証期間 本体 1年間 ※電球等の消耗品は対象外です。	
年 月 日			
お客様	お名前		
	ご住所		
	電話番号		
販売店			印

この保証書は、本書に明示した期間・条件のもとで無償修理をお約束するものです。従ってこの保証書によってお客様の法律上の権利を制限するものではありません。保証期間経過後の修理などについてご不明な点は、お買上げの販売店または弊社問い合わせ先にご相談ください。

- 保証期間内であっても、次のような場合は有償修理、又は修理不可となります。
- ・ 誤った使用や改造及び不当な修理による故障や損傷
 - ・ お買上げ後の輸送・移動・取付時の落下等による故障や損傷
 - ・ 火災・地震・水害・落雷・その他の天変地異、及び公害・塩害・ガス害・異常電圧による故障や損傷
 - ・ 指定された電源以外を使用した、またはその影響による故障や損傷
 - ・ 車両・船舶に搭載したことによる故障や損傷
 - ・ 施工上の不備に起因する故障や不具合
 - ・ 法令・取扱説明書で要求される保守点検を行わないことによる故障や損傷
 - ・ 保証書（本書）の提示がない場合、及び必要事項がない場合または字句を書き換えられた場合
 - ・ 時間経過による各部材の変色や錆
 - ・ 保証書貼付用シールの条件を満たしていない場合、または販売店の記載がない場合
 - ・ 正しく組立てられていない場合

■本書は、日本国内においてのみ有効です。

This warranty is valid in Japan

■本書は再発行いたしませんので、大切に保管してください。

保証規定

製品に関するお問い合わせ

TDX株式会社

TEL:03-6421-0847

mail:shop@tdx-corp.net

営業時間:10:00~18:00

土日祝、夏季・冬季休業を除く