

## 照明器具ご使用についての安全上のご注意

### 警告



火災のおそれがあります  
器具に表示されている以外のランプを使用しないでください。  
器具を布・紙等でおおったりしないでください。  
又揮発物等の燃えやすいものに近づけないでください。  
断熱材・防音材でおおわないでください。



感電・火災のおそれがあります  
器具及び部品の改造をしないでください。  
器具のすきまに、異物（金属類や燃えやすい物等）  
を差し込まないでください。



感電・火災のおそれがあります  
異常時（煙が出たり、変な臭いがする時）には、速やかに電源を切ってお買い上げの販売店に  
ご相談ください。

感電のおそれがあります  
ランプの交換や、器具のお手入れの際には、必ず電源を切ってください。



### 注意

器具に水をかけたり、水の中につけて洗わないでください。  
感電や火災の原因となることがあります。  
器具の下に温度の高くなる物（ストーブ・ガスレンジ等）や湿気を発生させる物を置か  
ないでください。火災の原因となります。  
この器具は屋内専用で5～35℃の範囲で使用するように設計されています。  
湿気の多い場所や水のかかる場所、温度の高い場所などには使用しないでください。  
感電・火災の原因となります。  
器具の保守・お手入れ等で、無理に器具を、回転させたり、引っ張ったり、振動や衝撃  
を加えたりしないでください。器具の落下によるけがの原因となる場合があります。  
ランプ交換の際には、本体表示及び取扱説明書に従って、指定されたランプを使用し  
てください。指定以外のランプを使用しますと、火災の原因となります。  
明るく安全に使用していただくために、器具を定期的に（6ヶ月に1回程度）清掃、点検して  
ください。グローブ、セード及びランプの着脱は、両手で静かに扱い、取付は、確実に行って  
ください。落下によるけがの原因となる場合があります。

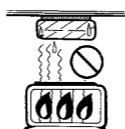

### お願い

器具のお手入れの際に、ガソリンやシンナー・ベンジン等揮発物で拭いたり、殺虫剤をかけた  
りしないでください。  
変色・破損の原因となります。汚れがひどい場合は、やわらかい布を中性洗剤に浸し、よくし  
ぼってふきとり、  
乾いたら、柔らかい布で仕上げてください。  
ガラスはこわれやすい材料です。お取扱の際には、両手で静かに行なってください。  
ぬれた手で器具に触らないでください。  
点灯中及び消灯直後のランプにさわらないでください。やけどをする場合があります。

## 定格表

本品の規格および外観は改良のため予告なしに変更することがありますのでご了承ください。

カタログ番号	型番	使用電圧 周波数	消費電力	定格・適合ランプ	質量
G1530	04GA-10B9-60	AC100V 50/60Hz	360W	E17 PS35 60W×6 ミニクリプトンランプ ホワイト	4.5Kg

E17 電球形蛍光ランプD形60Wタイプも使用できます。（別売）

## 保守とお手入れ

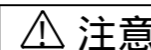

**注意** 必ず電源を切ってください。感電・やけどの原因になります。

ランプが点灯しない場合は次のことをご確認ください。ランプが寿命になると管端が黒くなったり、点滅をくりかえ  
・スイッチが入っているか？ しまず。早めにお取り替えください。  
・ランプが切れていないか？  
・ランプがソケットに確実にハマっているか？



## 保守とお手入れのしかた

器具のお手入れの際に、ガソリンやシンナー  
ベンジン等揮発物で拭いたり、殺虫剤をかけ  
たりしないでください。  
変色・破損の原因となります。汚れがひどい  
場合は、やわらかい布を中性洗剤に浸し、よ  
くしぼってふきとり、乾いたら、柔らかい布  
で仕上げてください。

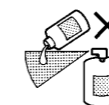

ガラス・陶器類はこわれやすい材料です。  
乱暴に扱わないでください。  
器具がよれた場合は水でしめらせたやわらかい布を  
よくしぼって拭いてください。金属みがき・サンドペーパー  
等は器具をいためます。  
明るく安全に使用していただくために、器具を定期的に  
（6ヶ月に1回程度）清掃、点検してください。



愛情点検

お読みになりましたら、この取扱説明書は、いつでも見られる所に、大切に保管してください。



アフターサービスのお問い合わせ

yamagiwa

商品に関するご相談およびお問い合わせは、器具本体の表示に書い  
てある型番をご確認のうえ、お買い上げいただきました販売店・工事  
店へお気軽にご連絡ください。部品についてのお問い合わせは、  
「部品名称」のイラストをご参照ください。

東京 ショールーム 〒104-0031 東京都中央区京橋1丁目7番1号  
TEL(03)6741-5800  
東京営業部 〒104-0032 東京都中央区八丁堀4丁目5番4号  
TEL(03)6741-2340(代表) ダヴィンチ桜橋6階  
札幌営業部 〒060-0906 北海道札幌市東区北六条東2丁目3番6号  
TEL(011)742-1311(代表) 松崎ビル4階  
仙台営業部 〒980-0013 宮城県仙台市青葉区花京院2丁目1番61号  
TEL(022)227-1251(代表) 第5タカノボルビル8階  
横浜営業部 〒231-0015 神奈川県横浜市中央区尾上町6丁目8番9号  
TEL(045)664-2871(代表) 尾上町スカイビル503  
名古屋営業部 〒460-0006 愛知県名古屋市中区新栄2丁目19番6号  
TEL(052)931-3223(代表) グランスクエア新栄5階  
近畿営業部 〒542-0081 大阪府大阪市中央区南船場2丁目9番8号  
TEL(06)6258-6721(代表) シマノ・住友生命ビル3階

金沢営業所 〒920-0901 石川県金沢市彦三町2丁目1番45号  
TEL(076)222-6733(代表) 明治安田生命金沢第二ビル5階  
高松営業所 〒760-542-00810062 香川県高松市塩上町3丁目8番11号  
TEL(0878)39-3195(代表) クリエイトビル302  
広島営業所 〒732-0057 広島県広島市東区二葉の里1丁目1番68号  
TEL(082)568-5371(代表) 広島パレスビル2階  
福岡営業所 〒810-0073 福岡県福岡市中央区舞鶴2丁目1番10号  
TEL(092)721-5661(代表) ORE福岡赤坂ビル7階  
宇都宮出張所 〒321-0953 栃木県宇都宮市東宿郷6丁目7番16号  
TEL(028)638-1002 マスミトータルビル2階  
静岡出張所 〒420-0072 静岡県静岡市葵区二番町7番6号  
TEL(054)273-5305 ローズガーデン406

所在地・電話番号が変更になることがありますので、あらかじめご了承ください。

部品名称と取付方法

本品の規格および外観は改良のため予告なしに変更することがありますのでご了承ください。

1-b ボックス又は天井直接取付けの場合

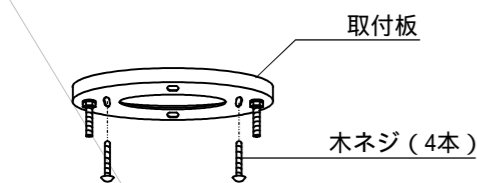

ボックス又は天井直接取付けの場合、電源の結線は引掛シーリングキャップを切断し直接結線してください。  
(工事は電気工事店様へご依頼ください。)

1-a 埋込引掛シーリング

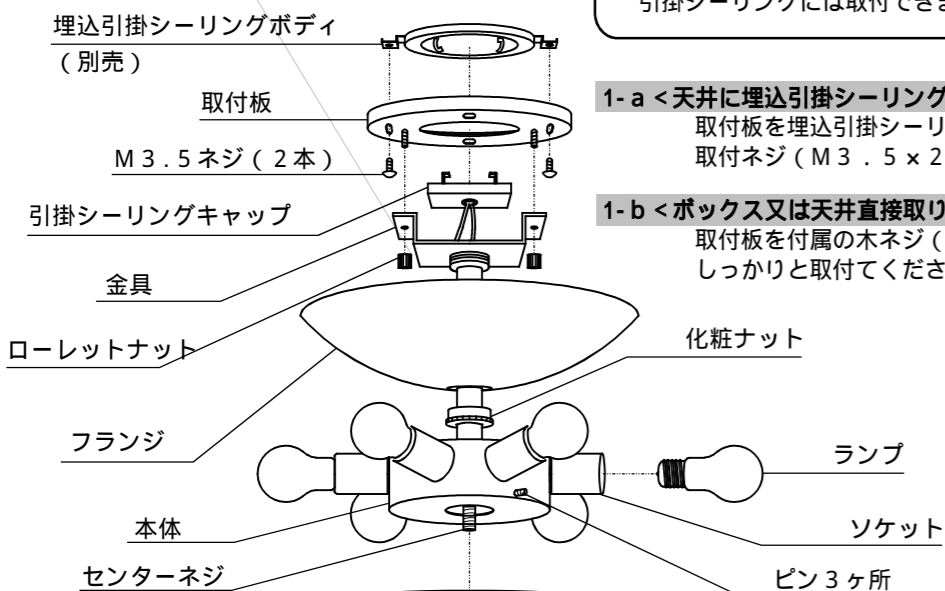

取付の際は天井材の補強のある位置に取付けてください。

天井面に下図の引掛シーリングボディがついている場合はそのままお客様がお取り付けできます。



上図のシーリングボディがついていない場合は専門の電気工事店へご依頼してください。

本商品は埋込引掛シーリング取付専用ですので角型・丸型引掛シーリングには取付できません。

1-a <天井に埋込引掛シーリングボディがついている場合>

取付板を埋込引掛シーリングボディの金具に付属の取付ネジ (M3.5 x 2本) で確実に取付けてください。

1-b <ボックス又は天井直接取付けの場合>

取付板を付属の木ネジ (4本) で補強材のある位置にしっかりと取付けてください。

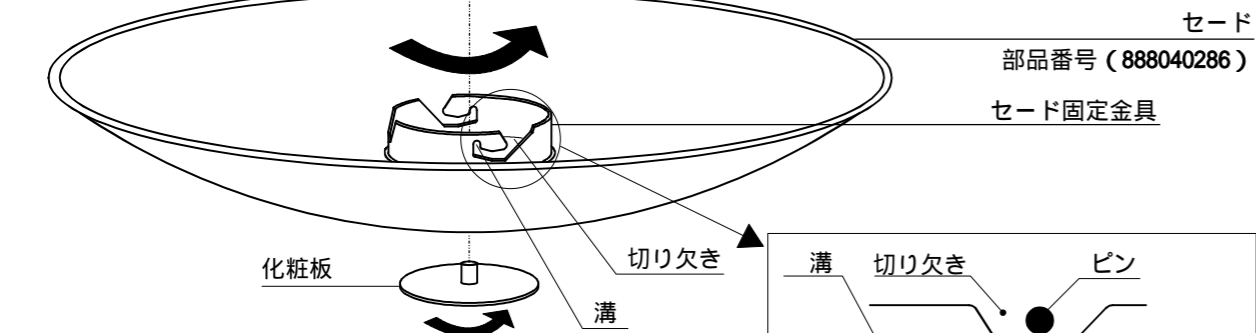

取付作業前に電源が切れていることを確認してください。

取付前の確認をする

取付部の強度は器具質量に十分耐えるようにします。不備がありますと器具落下の原因となります。

1-a、1-b 参照

埋込引掛シーリングボディに引掛シーリングキャップをセットします。

取付板に金具を押し上げローレットナットで締め付けてください。

フランジを天井まで押し上げ、化粧ナットで固定してください。

ソケットにランプをセットします。

(指定ワット数以下のランプをご使用ください。)

部品を購入の際は ( ) 内の部品番号でお問い合わせください。

セードをセンターネジに通し、本体のピンをセード固定金具の切り欠きに入れて押し上げ右に回し、止ったら静かにセードをおろしてください。上図のように必ずピンを溝に入れてください。不備がありますと器具落下の原因となります。

化粧板を締め付けてください。

取扱説明書

白熱灯シーリングライト

このたびは、ヤマギワの照明器具をお買い上げくださり誠にありがとうございます。この説明書をよくごらんの上、正しく取り付け、正しくご使用ください。お読みになりましたら、この取扱説明書は大切に保管してください。

電気工事は電気工事店 (有資格者) におまかせください。一般の方の工事は法律で禁止されています。



目次

- 1 ページ：照明器具の取付 (施工) についての安全上のご注意
- 2 ページ：照明器具のご使用についての安全上のご注意
- 3 ページ：保守とお手入れ、アフターサービス・定格表等
- 4 ページ：取付方法、部品名称等

照明器具の取付 (施工) についての安全上のご注意

警告

!	火災のおそれがあります 電源接続の際は、取扱説明書の取付方法にしたがって確実に行ってください。 電気工事は、電気設備技術基準及び内線規定にしたがって確実に行ってください。
	落下によるけがのおそれがあります 取付は取扱説明書の取付方法にしたがって確実に行ってください。 器具の取付けは、取付場所天井の強度を確認し 質量に耐える所に確実に行ってください。 強度が不足している場合は、補強工事をしてから取付けてください。
	感電のおそれがあります 工事が完了するまでは、必ず電源を切っておいてください。 ランプの取付けの際には、必ず電源を切ってください。
!	火災のおそれがあります 器具に表示されている以外のランプを取付けないでください。
⊘	落下によるけがのおそれがあります 傾斜して天井や船底天井、及び取付け部のまわりに極端な突出部のある天井に、器具を取付けないでください。 凹凸のある天井 傾斜天井 壁面 レースウェイに取付いているもの

注意

電気工事は電気工事店 (有資格者) におまかせください。一般の方の工事は、法律で禁止されています。器具の取付けの際に、天井の化粧板が厚くて同梱のネジでは十分締め付けられない場合には、同じ径の長いネジをご使用ください。器具落下によるけがの原因となることがあります。

器具取付の際に、壁紙・クロス貼り等の接着材等が十分乾燥してから器具を取付けてください。

メッキや塗装等の変色や、さびの原因となります。

この器具は屋内使用器具ですが、風呂場等の湿気や水気が多い場所では使用出来ません。屋外では使用しないでください。感電・火災の原因となります。

器具に表示された定格電圧以外の電圧で、使用しないでください。定格電圧を超えた電圧でご使用になりますと火災の原因となります。

取付けた器具を無理に回転させたり、引っ張ったり、振動や衝撃を加えたりしないでください。

器具落下によるけがの原因となることがあります。

グローブ、セード及びランプの着脱は、両手で静かに扱い、取付けは、確実に行ってください。

落下によるけがの原因となります。

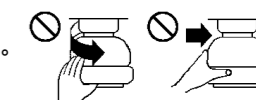

お願い

電気工事店様へ...工事が終わりましたら、この取扱説明書を、必ずお客様へお渡しください。