

電気工事店様へ・・・工事が終わりましたら、この説明書を必ずお客様へお渡しください。

部品名称

取付方法

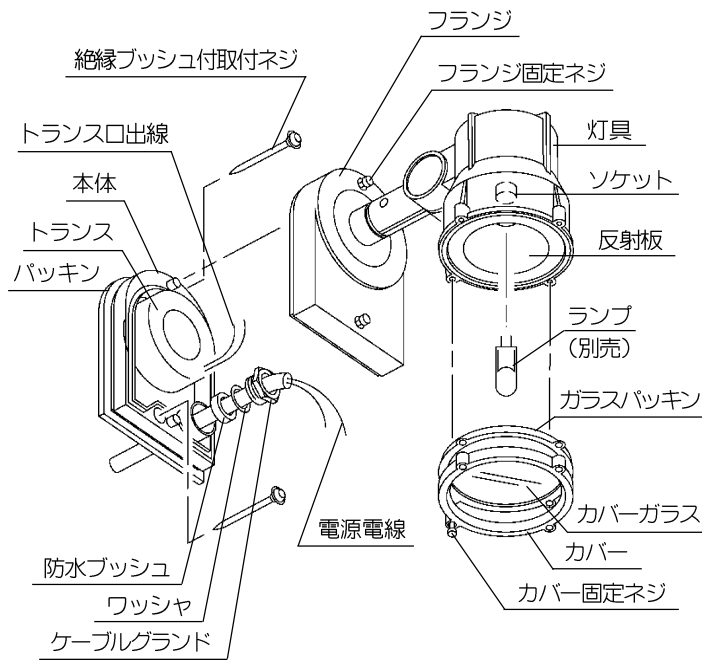

1. 本体の取り付け
 - ・凹凸のない平坦な場所に取り付けてください。また本体裏面から水のかかるような取り付けはお避けください。
 - ・取付面の凹凸が大きい場合、防水用シール材で埋め、平らに仕上げた後からパッキンを取り付けてください。また、取付面が平らにならない場合は、パッキンを被うように防水用シール材で防水してください。
 - ※ 電源電線が出ている壁面部はシール材等で確実に防水処理してください。
 - ・取り付けは同梱の絶縁ブッシュ付取付ネジを使用し、補強材のある位置に取り付けてください。

2. 電源電線を本体裏側より電源穴に通し、左図ケーブルグランドセット方法の通り、ケーブルグランドをセットしてください。
3. 電源電線とトランス口出線を結線してください。必ずD種接地工事を行ってください。同梱のシリコンチューブを必ず電源電線にかぶせて、電源電線がトランスに触れないようにしてください。
4. 結線が完了したら、ケーブルグランドを確実に締め付けてください。ケーブルグランドの締め付けがゆるいと浸水の原因となりますので防水が効くまでしっかりと締め付けてください。
5. 本体にフランジをかぶせ、フランジ固定ネジで締め上げてください。(同梱の六角レンチをご使用ください。)
6. ランプ(別売)をソケットにセットしてください。器具に表示されている種類およびワット数のものをご使用ください。
7. 灯具にカバーガラス、カバーをセットし、カバー固定ネジを締め付け確実に固定してください。(同梱の六角レンチをご使用ください。)

- 配光調整
図-1のように灯具後ろにある配光調整ネジで配光の調整が可能です。
- 角度調整
図-2のように自在器固定ネジをゆるめ、角度を決定してください。(同梱の六角レンチをご使用ください。)

施工時のご注意

- ・ 電源電線は必ず外径φ9.4mm(0.75mm²)、φ10.5mm(1.25mm²)、φ11.5mm(2.0mm²)クロロレンキャブタイヤケーブル(2PNC、3心)をご使用ください。
- ・ 温度の高くなる場所や湿気の多い場所にはご使用にならないでください。
- ・ 器具の外かくは高温になる部分がありますので、人が触れないような場所に設置するか、または適当な対策をお願いします。
- ・ ランプ取付・交換の際、ランプ/バルブに直接手を触れないでください。
- ・ 照射方向前面は図-1のように照射物から0.5m以上離してご使用ください。
- ・ 六角レンチは保管しておいてください。

■ ケーブルグランドセット方法

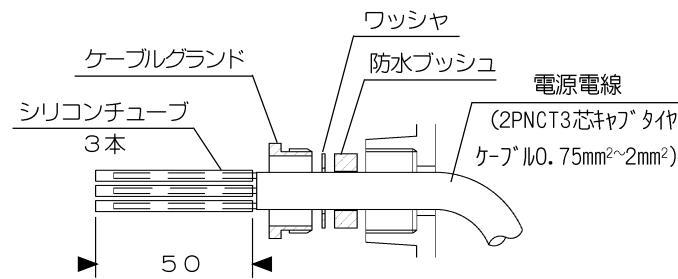

■ 図-1

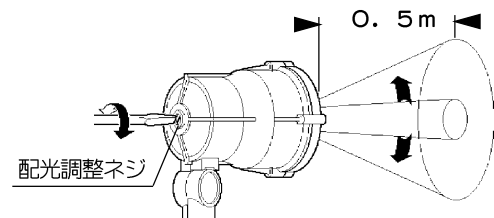

■ 図-2

■ 取付ピッチ

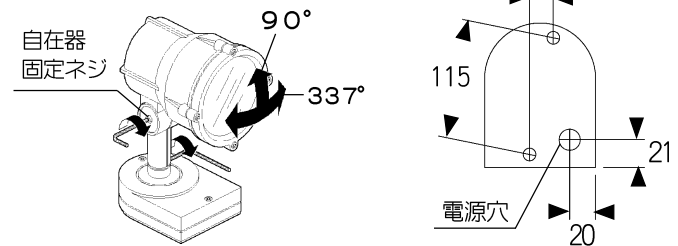

定格表

カタログ番号	型番	使用電圧	消費電力	適合ランプ	質量
T9139S	E5TG-06Z6-1S	100V	50W	GY6.35 ローボルトハロゲンランプ 12V 50W×1	1.6kg
T9140S	E5TG-07Z3-1S	100V	50W	GY6.35 ローボルトハロゲンランプ 12V 50W×1	1.6kg

本品の規格および外観は改良のために予告なしに変更することがありますので、ご了承ください。 0501B

取扱説明書

お客様へ

このたびは、ヤマギワの照明器具をお買上げくださり誠にありがとうございます。ご使用前によくお読みのうえ、正しくお使いください。必ず保管してください。

目次

- 1 ページ：照明器具取付(施工)についての安全上のご注意
- 2 ページ：照明器具ご使用についての安全上のご注意
- 3 ページ：保守・お手入れ、アフターサービスのお問い合わせ
- 4 ページ：取付方法、部品名称、定格表等

保管用

取説No. E5T016A2

ご不明な点がございましたら販売店にご相談ください。

yamagiwa

照明器具取付(施工)についての安全上のご注意

警告

!	<p>火災のおそれがあります</p> <ul style="list-style-type: none"> ◇ 電気工事は電気設備技術基準にしたがって確実に行ってください。 ◇ 電源接続の際は取扱説明書の取付方法にしたがって確実に行ってください。 ◇ 電源配線はランプ表面にふれないように取付けてください。 ◇ トランス・安定器を別置きで使用の場合は、トランス・安定器を埋設しないでください。又水はけがよく、水没しない場所にトランス・安定器を設置してください。 	⏚
	<p>落下によるけがのおそれがあります</p> <ul style="list-style-type: none"> ◇ 取付けは取扱説明書の取付方法にしたがって確実に行ってください。 ◇ 器具の取付けは、取付場所(天井・壁等)の強度を確認し、質量に耐える所に確実に行ってください。強度が不足している場合は補強工事をしてから取付けてください。 	
⚠	<p>感電のおそれがあります</p> <ul style="list-style-type: none"> ◇ アース工事が必要な器具は電気設備技術基準にしたがって確実に行ってください。 ◇ 工事が完了するまでは必ず電源を切っておいてください。 ◇ ランプの取付けの際には必ず電源を切ってください。 	⏚
	<p>火災のおそれがあります</p> <ul style="list-style-type: none"> ◇ 器具に表示されている以外のランプを取付けしないでください。 ◇ 器具と被照射面との距離に指定のある器具は指定距離より近くに取付けしないでください。 	





注意

- ◇ 電気工事は電気工事店(有資格者)におまかせください。一般の方の工事は法律で禁止されています。
- ◇ この器具は屋外使用器具ですが、風呂場等の湿気や水気の多い場所では使用できません。**感電・火災の原因**となります。
- ◇ 器具に表示された定格電圧以外の電圧で使用しないでください。定格電圧を超えた電圧でご使用になりますと**火災の原因**となります。
- ◇ 調光器に対応していない器具は調光器を使用しないでください。**火災の原因**となります。
- ◇ 取付けた器具を無理に回転させたり、引っ張ったり、振動や衝撃を加えたりしないでください。**器具落下によるけがの原因**となることがあります。
- ◇ カバー及びランプの着脱は両手で静かに扱い、取付けは確実に行ってください。**落下によるけがの原因**となります。
- ◇ 振動や衝撃のあるところでは使用しないでください。**不点灯、ランプ短寿命、落下の原因**となることがあります。

お願い

電気工事店様へ
工事が終わりましたらこの取扱説明書を必ずお客様へお渡しください。

照明器具ご使用についての安全上のご注意

⚠ 警告	
	<p>火災のおそれがあります</p> <p>◇不安定な場所で使用しないでください。</p> <p>◇器具を布・紙等でおおったりしないでください。又揮発物等の燃えやすいものに近づけないでください。</p> <p>◇器具に表示されている以外のランプを使用しないでください。</p> <p>◇器具と被照射面との距離に指定のある器具は、指定距離より近くで使用しないでください。</p>
	<p>感電・火災のおそれがあります</p> <p>◇器具及び部品の改造をしないでください。</p> <p>◇器具のすきまに、異物（金属類や燃えやすい物等）を差し込まないでください。</p> <p>◇可動部分のある器具は可動範囲以上に無理に動かさないでください。</p>
	<p>やけどのおそれがあります</p> <p>◇点灯中及び消灯直後のランプにさわらないでください。</p>
	<p>感電・火災のおそれがあります</p> <p>◇異常時（煙が出たり、変な臭いがする等）には、速やかに電源を切ってお買上げの販売店にご相談ください。</p>
	<p>感電のおそれがあります</p> <p>◇ランプの交換や器具のお手入れの際には必ず電源を切ってください。</p> <div style="text-align: right;"></div>

⚠ 注意

- ◇器具の保守・お手入れ等で、無理に器具を回転させたり、引っ張ったり、振動や衝撃を加えたりしないでください。**器具落下によるけがの原因**となることがあります。
- ◇グローブ、セード及びランプの着脱は両手で静かに扱い、取付けは確実に行ってください。**落下によるけがの原因**となります。
- ◇明るく安全に使用していただくために器具を**定期的に（6ヶ月に一回程度）清掃、点検**してください。器具のネジや部品のゆるみがないか、損傷、脱落がないかお調べください。

お願い

- ・ハロゲンランプの表面に素手でさわらないでください。短寿命や破損の原因になります。ランプ表面の汚れは、アルコールなどを浸した布でふき取り、乾かしてからご使用ください。
- ・ガラス・陶磁器類はこわれやすい材料です。お取扱いの際には両手で静かに行ってください。
- ・器具のお手入れの際に、ガソリンやシンナー、ベンジン等の揮発物でふいたり、殺虫剤をかけたりしないでください。変色・破損の原因となります。汚れがひどい場合は、やわらかい布を中性洗剤に浸し、よくしぼってふきとり、乾いたらやわらかい布で仕上げてください。
- ・お読みになりましたらこの取扱説明書はいつでも見られる所に大切に保存してください。

保守とお手入れのしかた

- 異常時（煙が出たり、変な臭いがする等）には、速やかに電源を切ってお買上げの販売店にご相談ください。
- ランプが点灯しない場合は次のことをご確認ください。
 - ・スイッチが入っているか？
 - ・ランプがソケットにきっちりねじ込まれているか？
 - ・ランプが切れていないか？
- カバーガラスに衝撃を加えたり、物を乗せたりしないでください。ガラス破損や落下による事故の原因となります。
- 器具に殺虫剤をかけたり、シンナーやベンジンなどの揮発性のあるもので拭いたりしないでください。変質・変色の原因となります。
- ランプの交換は器具に表示されている種類およびワット数以下のものをご使用ください。
- 器具がよごれた場合は水や中性洗剤でしめせたやわらかい布をよくしぼって拭いてください。金属みかき・サンドペーパー等は器具をいためず。
- ランプ交換時はガラスグローブの取付部にヒビ割れ・欠けがないか必ず確認してください。
- ランプ交換やお手入れの際には必ず電源を切ってください。感電の危険があります。
- 明るく安全に使用していただくために、器具を定期的に（6ヶ月に1回程度）清掃、点検してください。



アフターサービスのお問い合わせ



yamagiwa

商品に関するご相談およびお問い合わせは、器具本体の表示に書いてある型番をご確認のうえ、お買上げいただきました販売店・工事店へお気軽にご連絡ください。部品についてのお問い合わせは「部品名称」のイラストをご参照ください。

ヤマギワワリビナ本館	〒101-0021 東京都千代田区外神田1丁目5番10号	TEL.(03)3253-5111 (代表)
ダ・ドリアデ青山	〒107-0062 東京都港区南青山3丁目16番3号	TEL.(03)5770-1511
東京営業部	〒101-0062 東京都千代田区神田駿河台3丁目4番地龍名館本店ビル10階	TEL.(03)3253-5143
外商営業本部	〒101-0062 東京都千代田区神田駿河台3丁目4番地龍名館本店ビル10階	TEL.(03)3253-5143
札幌営業所	〒060-0002 札幌市中央区北2条西1丁目10番地ピア2・1ビル6階	TEL.(011)221-1321 (代表)
仙台営業所	〒980-0014 仙台市青葉区本町1丁目13番22号仙台松村ビル3階	TEL.(022)227-1251 (代表)
横浜営業所	〒231-0032 横浜市中区不老町1丁目1番14号関内駅前エスビル8階	TEL.(045)664-2871
ヤマギワ名古屋店	〒460-0006 名古屋市中区葵1丁目22番20号	TEL.(052)931-2111 (代表)
名古屋営業所	〒460-0006 名古屋市中区葵1丁目22番20号	TEL.(052)931-3223
金沢営業所	〒920-0901 金沢市彦三町2丁目1番45号明治安田生命金沢第二ビル5階	TEL.(076)222-6733 (代表)
ヤマギワ大阪照明館	〒541-0057 大阪市中央区北久宝寺町3丁目6番1号鴻池ビル1階	TEL.(06)6258-6561 (代表)
近畿営業部	〒541-0058 大阪市中央区南久宝寺町3丁目6番6号御堂筋センタービル2階	TEL.(06)6258-6721 (代表)
高松営業所	〒760-0062 高松市塩上町3丁目8番11号クリエイティブビル302	TEL.(0878)39-3195 (代表)
広島営業所	〒730-0032 広島市中区立町2番25号広島ロプロビル9階	TEL.(082)249-5255 (代表)
福岡営業所	〒810-0073 福岡市中央区舞鶴2丁目1番10号福岡ロプロビル7階	TEL.(092)721-5661 (代表)
宇都宮出張所	〒321-0953 宇都宮市東宿郷6丁目7番16号マストータルビル2階	TEL.(028)638-1002
高崎出張所	〒370-0071 高崎市小八木町2008番5三恵レジデンス107	TEL.(0273)62-6920
静岡出張所	〒420-0072 静岡市葵区二番町7番6号ローズガーデン406	TEL.(054)273-5305

所在地・電話番号が変更になることがありますのであらかじめご了承ください。