

保守とお手入れ

△ 注意 必ず電源を切って行ってください。感電・やけどの原因になります。

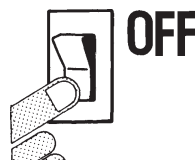

- 異常時（煙が出たり、変な臭いがする時）には、速やかに電源を切ってお買い上げの販売店にご相談ください。
- LEDが点灯しない場合は次のことをご確認ください。
 - ・スイッチが入っているか？
 - ・器具内部に水が入り込んでいないか？

お願い

- ◇器具のお手入れの際に、ガンソリンやシンナー・ベンジン等揮発物で拭いたり、殺虫剤をかけたりしないでください。**変色・破損の原因**となります。汚れがひどい場合は、やわらかい布を中性洗剤に浸し、よくしぼってふきとり、乾いたら、柔らかい布で仕上げてください。
- ◇ぬれた手で器具にさわらないでください。**感電するおそれ**があります。
- ◇点灯中及び消灯直後のランプにさわらないでください。**やけどをするおそれ**があります。



愛情点検

お読みになりましたら、この取扱説明書は、いつでも見られる所に、大切に保存してください。



アフターサービスのお問い合わせ
yamagiwa

商品に関するご相談およびお問い合わせは、器具本体の表示に書いてある型番をご確認のうえ、お買上げいただきました販売店・工事店へお気軽にご相談ください。
部品についてのお問い合わせは、2ページの部品名称のイラストをご参照ください。

ヤマギワ リビナ本館 東京営業部	〒101-0021 東京都千代田区外神田1丁目5番10号 TEL(03)3253-5111(代表)	近畿営業部	〒542-0081 大阪市中央区南船場2丁目9番8号 TEL(06)6258-6721(代表)
外商営業本部	〒101-0021 東京都千代田区外神田1丁目5番10号 TEL(03)3253-5143(代表)	金沢営業所	〒920-0901 石川県金沢市彦三町2丁目1番45号 TEL(076)222-6733(代表)
札幌営業所	〒060-0002 北海道札幌市中央区北二条西1丁目10番地 TEL(011)221-1321(代表)	高松営業所	〒760-542-00810062 香川県高松市塩上町3丁目8番11号 TEL(0878)39-3195(代表)
仙台営業所	〒980-0013 宮城県仙台市青葉区花京院2丁目1番61号 TEL(022)227-1251(代表)	広島営業所	〒732-0057 広島県広島市東区二葉の里1丁目1番68号 TEL(082)568-5371(代表)
横浜営業所	〒231-0015 神奈川県横浜市中区尾上町6丁目89番1号 TEL(045)664-2871(代表)	福岡営業所	〒810-0073 福岡県福岡市中央区舞鶴2丁目1番10号 TEL(092)721-5661(代表)
ヤマギワ 名古屋	〒460-0006 愛知県名古屋市中区葵1丁目22番20号 TEL(052)931-2111(代表)	宇都宮出張所	〒321-0953 栃木県宇都宮市東宿郷6丁目7番16号 TEL(028)638-1002
名古屋営業所	〒460-0006 愛知県名古屋市中区葵1丁目22番20号 TEL(052)931-3223(代表)	高崎出張所	〒370-0071 群馬県高崎市小八木町2008番5 TEL(0273)62-6920
		静岡出張所	〒420-0072 静岡県静岡市葵区二番町7番6号 TEL(054)273-5305

		シマノ・住友生命ビル3階	
		クリエイトビル302	
		ORE福岡赤坂ビル7階	
		三恵レジデンス107	
		ローズガーデン406	

0690

所在地・電話番号が変更になることがありますのであらかじめご了承ください。

取扱説明書

SGI形 LEDダウンライト

LUFINA SGI形

yamagiwa

このたびは、ヤマギワの照明器具をお買い上げくださり誠にありがとうございます。この説明書をよくごらんの上、正しく取付け、正しくご使用ください。この取扱説明書の記載内容は、次の目次の通りです。

- 電気工事は電気工事店(有資格者)におまかせください。一般の方の工事は法律で禁止されています。

目次

- 1ページ：照明器具の取付(施工)についての安全上のご注意
- 2ページ：定格表 各部のなまえと取付方法
- 3ページ：照明器具ご使用についての安全上のご注意、LEDランプについて
- 4ページ：保守とお手入れ、アフターサービス

ご不明な点がございましたら
販売店にご相談ください。

照明器具の取付(施工)についての安全上のご注意

警告



火災のおそれがあります

- ◇電源接続の際は、取扱説明書の取付方法にしたがって確実に行ってください。
- ◇電気工事は電気設備技術基準及び内線規定にしたがって確実に行ってください。

落下によるけがのおそれがあります

- ◇取付けは取扱説明書の取付方法にしたがって確実に行ってください。
- ◇器具の取り付けは、取付場所(天井)の強度を確認し、質量に耐えるところに確実に行ってください。強度が不足している場合は、補強工事をしてから取付けてください。

感電のおそれがあります

- ◇工事が完了するまでは、必ず電源を切っておいてください。



火災のおそれがあります

- ◇日本照明器具工業会・断熱施工用埋込み型照明器具SGI形適合品です。フローイング工法、特殊な断熱・遮音・防音施工された天井には使用できません。加熱して焼損の原因となります。



注意

- ◇電気工事は電気工事店(有資格者)におまかせください。一般の方の工事は法律で禁止されています。
- ◇施工は取扱説明書にしたがって確実に行ってください。施工に不備があると**落下・感電・火災の原因**となります。
- ◇器具を改造しないでください。**落下・感電・火災の原因**となります。
- ◇天井埋込専用ですので、壁取付や天井直付けおよび傾斜天井への取付けはしないでください。**落下・感電・火災の原因**となります。
- ◇表示された電源電圧(定格電圧±6%)以外の電圧で使用しないでください。**感電・火災の原因**となります。
- ◇この器具は調光できません。調光器と組み合わせて使用しないでください。**火災の原因**となります。
- ◇周囲温度5~35℃、湿度45~85%の環境以外では使用しないでください。誤って高温の場所に設置しますと**火災の原因**となることがあります。
- ◇点灯中や消灯直後は器具やランプが高温のため触らないでください。**やけどの原因**になります。
- ◇取付け面がクロス貼りの場合、接着剤が十分に乾燥してから器具を取付けてください。**サビ変色の原因**になります。
- ◇静電気による故障を防ぐため、本製品に触れる前に身近な金属(ドアノブやアルミサッシ等)に手を触れて、身体の静電気を取り除いて下さい。

お願い

電気工事店様へ
工事が終わりましたら、この取扱説明書を必ずお客様へお渡しください。

定格表

カタログ番号	型番	使用電圧 周波数	入力電流	消費電力	適合ランプ	器具寸法	質量
J-127	75JJ-02B2-10	AC100V 50/60Hz 共用	0.13A	5W	LED 6w×1 (白色タイプ)		0.4kg

◇LEDの発光色・明るさには若干の個体差があります。あらかじめご了承ください。

◇LEDランプユニットの交換はできません。

◇本品の規格及び外観は改良のため予告なしに変更することがありますのでご了承ください。

各部のなまえと取付方法

◇各部のなまえ

(図は器具を一部省略してあらわしたものです。)

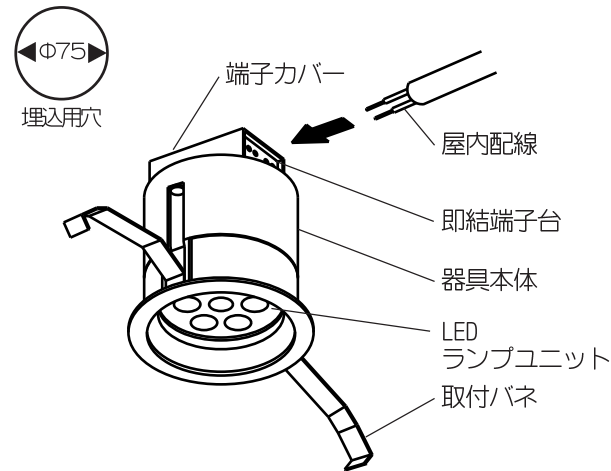

◇取付方法

- 取付け前の確認をする。
 - 必要な天井厚みは9.5mm～19mmです。
 - 施工時の必要高さは200mm以上です。
 - 器具が取付けられる必要巾を確保してください。
 - 梁などの障害物があると器具の取付けができません。
- 天井にφ75(-0/+3)mmの埋込用穴をあける。
- 電源コードを電源端子台に接続する。(図1)
 - 電源コードの先端を12mm皮むきする。
 - 電源コードを即結端子台に確実に差し込んでください。
- 器具本体を取付ける。(図2)
 - 取付けバネを縮めて、埋めこみ穴に押し込み確実にセットしてください。
 - 不備がありますと落下の原因になります。

(図1)

- 電源コードの先端を12mm被服をむいてください。
- 矢印の方向に止まるまでぐっと差し込んだあと、引っ張ってみて抜けないことを確認してください。

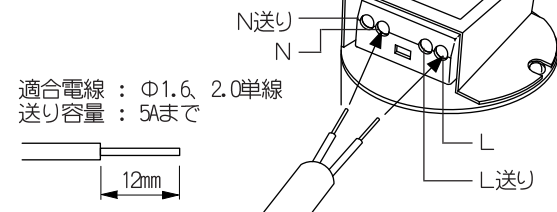

(図2)

- 取付けバネを縮めて、埋めこみ穴に押し込み確実にセットしてください。
- 不備がありますと落下の原因になります。

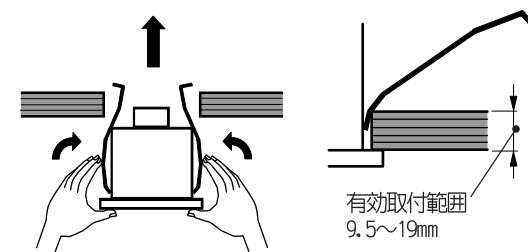

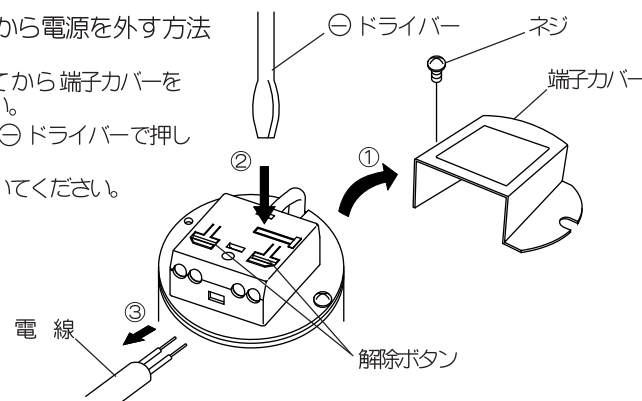

■即結端子台から電源を外す方法

- ネジを外してから端子カバーを外してください。
- 解除ボタンを⊖ドライバーで押しながら
- 電線を引き抜いてください。



照明器具ご使用についての安全上のご注意

⚠ 警告

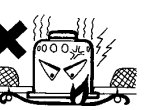
- 感電のおそれがあります**
◇器具のお手入れの際には、必ず電源を切ってください。
- 感電・火災のおそれがあります**
◇異常時(煙が出たり、変な臭いが出る等)には、速やかに電源を切ってお買上げの販売店にご相談ください。
- 感電・火災のおそれがあります**
◇器具及び部品の改造をしないでください。
◇器具のすきまに、異物(金属類や燃えやすい物等)を差し込まないでください。
- やけどのおそれがあります**
◇点灯中及び消灯直後のランプユニットにさわらないでください。
- 火災のおそれがあります**
◇器具を布・紙等でおおったりしないでください。
又揮発物等の燃えやすいものに近づけないでください。
◇断熱材・防音材でおおわないでください。

⚠ 注意

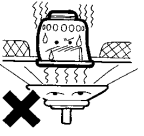
- ◇明るく安全に使用していただくために、器具を定期的に(6ヶ月に1回程度)清掃、点検してください。器具のネジや部品のゆるみがないか、損傷、脱落、コードの痛みがないかお調べください。
- ◇器具の下に温度の高くなるストーブや、発熱体を置かないようにしてください。器具の変形や火災の原因となることがあります。
- ◇点灯中及び、消灯直後は器具表面にさわらないでください。やけどの原因となります。
- ◇器具に水をかけたり、水の中につけて洗わないで下さい。感電や火災の原因となることがあります。
- ◇設置して8～10年経つと、外観に異常がなくても内部の劣化が進行しています。点検・交換をおすすめします。
※使用条件は周囲温度30℃、1日10時間点灯、年間3000時間点灯。(JIS C 8105-1解説による。)
- ◇周囲温度が高い場合、点灯時間が長い場合は、寿命が短くなります。
- ◇この器具は調光できません。調光器と組み合わせて使用しないでください。火災の原因となります。

LEDランプについて

- LEDランプユニットの交換はできません。
- 無理に器具を分解して一般のLED素子と交換しないでください。
火災・発熱・器具破損の原因になります。