

電気工事店様へ・・・工事が終わりましたら、この説明書を必ずお客様へお渡しください。

部品名称

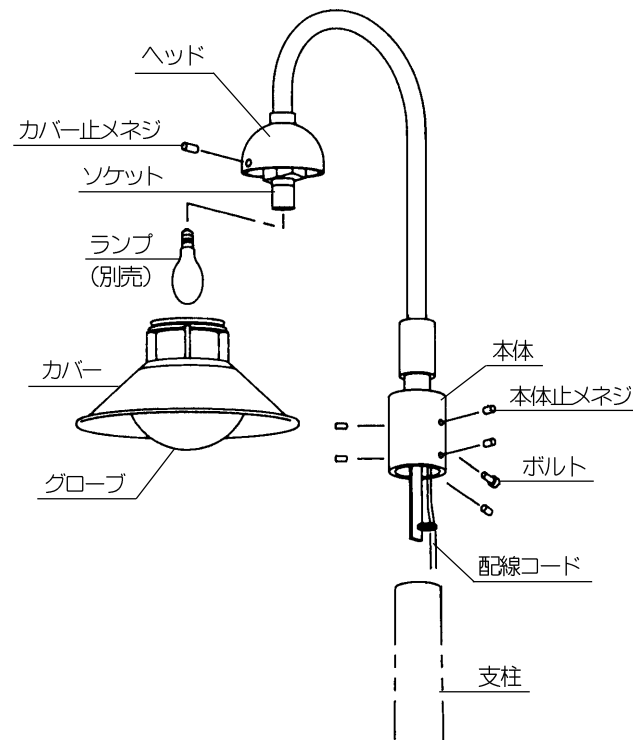

取付方法

※ 本体をセットする際に灯具取付方向を確認してください。
左下図の灯具取付方向にしたがって本体をセットしてください。

1. 本体を支柱に差し込み、ボルトをねじ込みます。
(同梱の六角レンチをご使用ください)。
・ボルトは必ず支柱にあいている穴にあわせてねじ込んでください。
2. 本体止メネジを締め付け本体を固定してください。
(同梱の六角レンチをご使用ください)。
3. 配線コードは点検蓋まで用意してあります。入線およびブレーカ間の送りは、電気工事業者様の方でお願いします。必ずD種接地工事(第3種接地工事)を行なってください。
4. ランプ(別売)をソケットにねじ込みます。器具に表示されている種類およびワット数のものをご使用ください。
5. カバー・グローブ式をヘッドにセットし、カバー止メネジで固定してください。(同梱の六角レンチをご使用ください)。

■ ランプ交換

ランプ交換はカバー止メネジをゆるめ、カバー・グローブ式ごと取りはずして行ってください。

■ グローブ交換(図-1)

落下防止金具止メネジをゆるめ、落下防止金具を取りはずし、グローブを交換してください。

■ 図-1

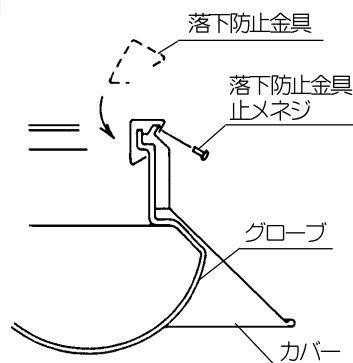

施工時のご注意

・ 温度の高温な場所や湿気の多い場所にはご使用にならないでください。

・ 六角レンチは保管しておいてください。

■ 適合ボール

・ 埋込タイプ
U4858B、U4862B、U4865B

・ ベースプレートタイプ
U4958B、U4962B、U4965B

灯具取付方向(真上から見た図)

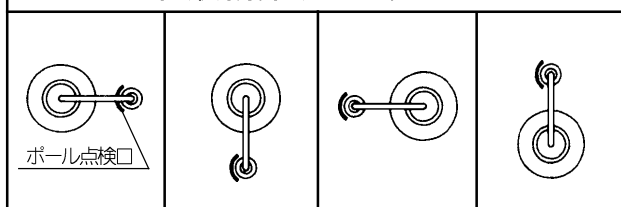

(ボール点検口に対し、90°ごとに取付可能)

定格表

カタログ番号	色	型番	使用電圧	適合ランプ	質量
H4626B	—	B3HD-26B6-1B	300V以下	HF 蛍光水銀ランプ 100W×1 E26 MF メタルハイドランプ 蛍光形 100W×1 NHF 高圧ナトリウムランプ 拡散形 75W×1	1.1kg

本品の規格および外観は改良のために予告なしに変更することがありますので、ご了承ください。 O104A

取扱説明書

お客様へ

このたびは、ヤマギワの照明器具をお買上げくださり誠にありがとうございます。
ご使用前によくお読みのうえ、正しくお使いください。必ず保管してください。

目次

- 1ページ：照明器具取付(施工)についての安全上のご注意
- 2ページ：照明器具ご使用についての安全上のご注意
- 3ページ：保守・お手入れ、アフターサービスのお問い合わせ
- 4ページ：取付方法、部品名称、定格表等

保管用
取説No. B3H626A1

ご不明な点がございましたら
販売店にご相談ください。

yamagiwa

照明器具取付(施工)についての安全上のご注意

⚠ 警告



火災のおそれがあります

- ◇電気工事は電気設備技術基準にしたがって確実に行ってください。
- ◇電源接続の際は取扱説明書の取付方法にしたがって確実に行ってください。
- ◇電源配線はランプ表面にふれないように取付けてください。
- ◇安定器を別置きで使用する場合は安定器を埋設しないでください。又水はけがよく、水没しない場所に安定器を設置してください。

落下・転倒によるけがのおそれがあります

- ◇取付けは取扱説明書の取付方法にしたがって確実に行ってください。
- ◇埋設器具の取付けは取付部の強度を確認し、質量・風圧力に耐えられるように確実に行ってください。強度が不足している場合は補強工事をしてから取付けてください。

感電のおそれがあります

- ◇アース工に必要な器具は電気設備技術基準にしたがって確実に行ってください。
- ◇工事が完了するまでは必ず電源を切っておいてください。
- ◇ランプの取付けの際には必ず電源を切ってください。



火災のおそれがあります

- ◇器具に表示されている以外のランプを使用しないでください。
- ◇器具と被照射面との距離に指定のある器具は指定距離より近くに取付けしないでください。





⚠ 注意

- ◇電気工事は電気工事店(有資格者)におまかせください。一般の方の工事は法律で禁止されています。
- ◇この器具は屋外使用器具ですが、風呂場等の湿気の多い場所では使用できません。
感電・火災の原因となります。
- ◇器具に表示された定格電圧以外の電圧で使用しないでください。定格電圧を超えた電圧でご使用になりますと**火災の原因**となります。
- ◇使用する地域の電源周波数に合った器具をお使いください。誤ってご使用になりますと**ランプ寿命が短くなったり・火災の原因**となります。
- ◇調光器に対応していない器具は調光器を使用しないでください。**火災の原因**となります。
- ◇取付けた器具を無理に回転させたり、引っ張ったり、振動や衝撃を加えたりしないでください。
器具落下によるけがの原因となることがあります。
- ◇グローブ、セード及びランプの着脱は両手で静かに扱い、取付けは確実に行ってください。
落下によるけがの原因となります。
- ◇振動や衝撃のあるところでは使用しないでください。**不点灯、ランプ短寿命、転倒の原因**となることがあります。

お願い

電気工事店様へ
工事が終わりましたらこの取扱説明書を必ずお客様へお渡しください。

照明器具ご使用についての安全上のご注意

⚠ 警告	
	<p>火災のおそれがあります</p> <ul style="list-style-type: none"> ◇器具を布・紙等でおおったりしないでください。又揮発物等の燃えやすいものに近づけないでください。 ◇器具と被照射面との距離に指定のある器具は指定距離より近くで使用しないでください。 ◇器具に表示されている以外のランプを使用しないでください。
	<p>感電・火災のおそれがあります</p> <ul style="list-style-type: none"> ◇器具及び部品の改造をしないでください。 ◇器具のすきまに、異物（金属類や燃えやすい物等）を差し込まないでください。
	<p>感電・火災のおそれがあります</p> <ul style="list-style-type: none"> ◇異常時（煙が出たり、変な臭いがする等）には、速やかに電源を切ってお買上げの販売店にご相談ください。
	<p>感電のおそれがあります</p> <ul style="list-style-type: none"> ◇ランプの交換や器具のお手入れの際には必ず電源を切ってください。 

⚠ 注意

- ◇点灯中及び消灯直後のランプにさわらないでください。やけどの原因となります。
- ◇器具の保守・お手入れ等で、無理に器具を回転させたり、引っ張ったり、振動や衝撃を加えたりしないでください。器具落下によるけがの原因となることがあります。
- ◇グローブ、セード及びランプの着脱は両手で静かに扱い、取付けは確実に行ってください。落下によるけがの原因となります。
- ◇プラグ付きの器具はぬれた手で電源プラグを持たないでください。感電の原因となります。
- ◇明るく安全に使用していただくために、器具を定期的に（6ヶ月に1回程度）清掃、点検してください。
 - ・器具のネジや部品のゆるみがないか、損傷、脱落、コードの痛みがないかお調べください。
 - ・プラグ付きの器具のプラグやコンセント回りのゴミやほこりは、乾いたやわらかい布で、よくふいて取り除いてください。発火・火災の原因となることがあります。

お願い

- ・ガラス・陶磁器類はこわれやすい材料です。お取扱いの際には両手で静かに行ってください。
- ・器具のお手入れの際に、ガンリンやシンナー、ベンジン等の揮発物でふいたり、殺虫剤をかけたりしないでください。変色・破損の原因となります。汚れがひどい場合は、やわらかい布を中性洗剤に浸し、よくしぼってふきとり、乾いたらやわらかい布で仕上げてください。

お読みになりましたらこの取扱説明書はいつでも見られる所に大切に保存してください。

保守とお手入れのしかた

- 異常時（煙が出たり、変な臭いがする等）には、速やかに電源を切ってお買上げの販売店にご相談ください。
- ランプが点灯しない場合は次のことをご確認ください。
 - ・スイッチが入っているか？
 - ・ランプがソケットにきっちりねじ込まれているか？
 - ・ランプが切れていないか？
- カバーガラスに衝撃を加えたり、物に乗せたりしないでください。ガラス破損や落下による事故の原因となります。
- 器具に殺虫剤をかけたり、シンナーやベンジンなどの揮発性のあるもので拭いたりしないでください。変質・変色の原因となります。
- 器具がよごれた場合は水や中性洗剤でしめらせたやわらかい布をよくしぼって拭いてください。金属みがき・サンドペーパー等は器具をいためます。
- ランプ交換やお手入れの際には必ず電源を切ってください。感電の危険があります。
- 明るく安全に使用していただくために、器具を定期的に（6ヶ月に1回程度）清掃、点検してください。



アフターサービスのお問い合わせ



yamagiwa

商品に関するご相談およびお問い合わせは、器具本体の表示に書いてある型番をご確認のうえ、お買上げいただきました販売店・工事店へお気軽にご連絡ください。部品についてのお問い合わせは「部品名称」のイラストをご参照ください。

ヤマギワビナ本館	〒101-0021	東京都千代田区外神田1丁目5番10号	TEL(03)3253-5111 (代表)
ダ・ドリアド青山	〒107-0062	東京都港区南青山3丁目16番3号	TEL(03)5770-1511
東京営業部	〒101-0062	東京都千代田区神田駿河台3丁目4番地龍名館本店ビル10階	TEL(03)3253-5143
外商営業本部	〒101-0062	東京都千代田区神田駿河台3丁目4番地龍名館本店ビル10階	TEL(03)3253-5143
札幌営業所	〒060-0002	札幌市中央区北2条西1丁目10番地ピア2・1ビル6階	TEL(011)221-1321 (代表)
仙台営業所	〒980-0014	仙台市青葉区本町1丁目13番22号仙台松村ビル3階	TEL(022)227-1251 (代表)
横浜営業所	〒231-0032	横浜市中区不老町1丁目1番14号関内駅前エスビル8階	TEL(045)664-2871
ヤマギワ名古屋店	〒460-0006	名古屋市中区葵1丁目22番20号	TEL(052)931-2111 (代表)
名古屋営業所	〒460-0006	名古屋市中区葵1丁目22番20号	TEL(052)931-3223
金沢営業所	〒920-0901	金沢市彦三町2丁目1番45号明治安田生命金沢第二ビル5階	TEL(076)222-6733 (代表)
ヤマギワ大阪照明館	〒541-0057	大阪市中央区北久宝寺町3丁目6番1号鴻池ビル1階	TEL(06)6258-6561 (代表)
近畿営業部	〒541-0058	大阪市中央区南久宝寺町3丁目6番6号御堂筋センタービル2階	TEL(06)6258-6721 (代表)
高松営業所	〒760-0062	高松市塩上町3丁目8番11号クリエイトビル302	TEL(0878)39-3195 (代表)
広島営業所	〒730-0032	広島市中区立町2番25号広島プロビル9階	TEL(082)249-5255 (代表)
福岡営業所	〒810-0073	福岡市中央区舞鶴2丁目1番10号福岡プロビル7階	TEL(092)721-5661 (代表)
宇都宮出張所	〒321-0953	宇都宮市東宿郷6丁目7番16号マスト・タルビル2階	TEL(028)638-1002
高崎出張所	〒370-0071	高崎市小八木町2008番5三恵レジデンス107	TEL(0273)62-6920
静岡出張所	〒420-0072	静岡市葵区二番町7番6号ローズガーデン406	TEL(054)273-5305

所在地・電話番号が変更になることがありますのであらかじめご了承ください。