

取扱説明書

部品名称と器具の取付方法

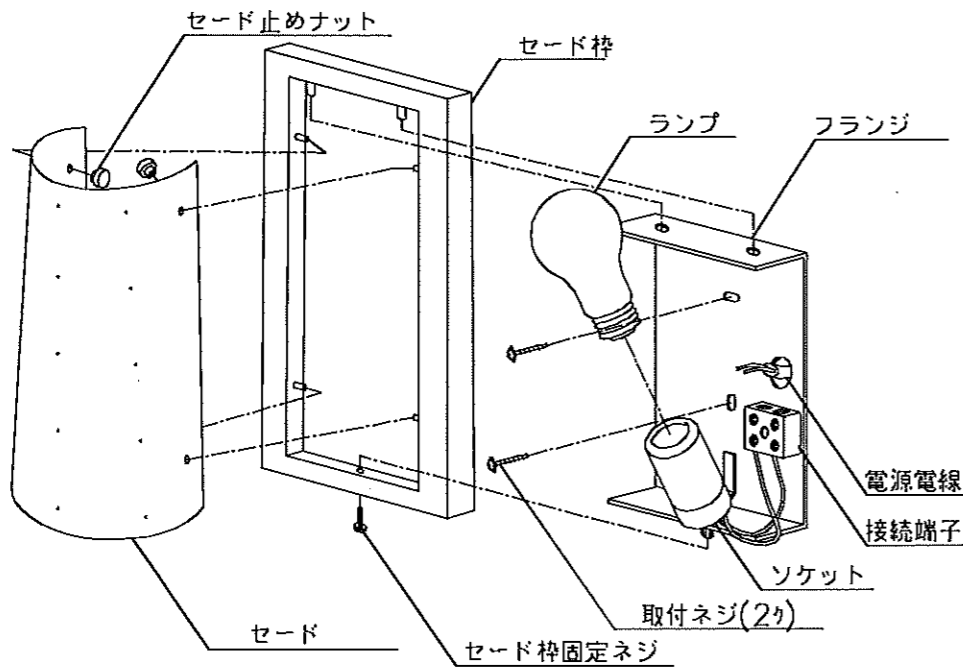

1. 器具に表示してある「取付方向指示シール」の通り正しい方向で取り付けてください。
2. フランジを付属の取付ネジで補強材のある位置に取り付けてください。
3. 電源電線と接続端子を結線してください。
4. ソケットにランプをねじ込みます。
器具に表示されている種類およびワット数以下のものをご使用ください。
5. セードをセード枠のピンに差込み、セード止めナットで固定してください。(左右各2ヶ所)
なお、セードには天地方向があります。
6. セード枠をフランジにはめ込み、セード固定ネジで確実に固定してください。

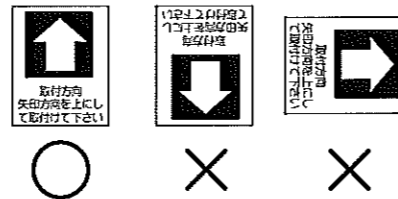

お客様へ

このたびは、ヤマギワの照明器具をお買上げくださり誠にありがとうございます。
この取扱説明書をよくごらんのうえ、正しくご使用ください。
小さいお子さまが使用する場合は、大人の方が読んで説明してあげてください。

yamagiwa

目次

- 1 ページ：照明器具（施工）についての安全上のご注意
- 2 ページ：照明器具のご使用についての安全上のご注意
- 3 ページ：シリーズ商品の紹介・アフターサービス等
- 4 ページ：部品名称と器具の取付方法・定格表等

ご不明な点がございましたら
販売店にご相談ください。

保管用

照明器具ご使用についての安全上のご注意

警告



火災のおそれがあります

- ◇電源接続の際は、取扱説明書の取付方法にしたがって確実に行ってください。
- ◇電源配線は、ランプ表面にふれないように取付けてください。

落下によるけがのおそれがあります

- ◇取付けは、取扱説明書の取付方法にしたがって確実に行ってください。
- ◇器具の取付けは、取付ける天井の強度を確認し、質量に耐える所に確実に行ってください。
強度が不足している場合は、補強工事をしてから取付けてください。

感電のおそれがあります

- ◇工事が完了するまでは、必ず電源を切っておいてください。
- ◇ランプの取付けの際には、必ず電源を切ってください。



火災のおそれがあります

- ◇器具に表示されている以外のランプを取付けしないでください。



落下によるけがのおそれがあります

- ◇傾斜した天井や船底天井、及び取付け部のまわりに極端な突出部のある天井に、器具を取付けないでください。

注意

- ◇電気工事は電気工事店（有資格者）におまかせください。一般の方の工事は、法律で禁止されています。
- ◇器具取付けの際に、天井の化粧板が厚くて同梱のネジでは十分締め付けられない場合には、同じ径の長いネジをご使用ください。器具落下によるけがの原因となることがあります。
- ◇この器具は屋内使用器具ですが、風呂場等の湿気や水気の多い場所では使用出来ません。屋外では使用しないでください。感電・火災の原因となります。
- ◇器具に表示された定格電圧以外の電圧で、使用しないでください。定格電圧を超えた電圧でご使用になりますと火災の原因となります。
- ◇取付けた器具を無理に回転させたり、引っ張ったり、振動や衝撃を加えたりしないでください。器具落下によるけがの原因となることがあります。
- ◇グローブ、セード及びランプの着脱は、両手で静かに扱い、取付けは、確実に行ってください。落下によるけがの原因となります。

お願い

電気工事店様へ
工事が終わりましたら、この取扱説明書を、必ずお客様へお渡しください。

定格表







カタログ番号	型番	使用電圧	消費電力	適合ランプ	質量
B2539	B4BB-12Z2-10	交流 100V	60W	E26 普通ランプシリカ 60W×1	0.7Kg

・本品の規格および外観は改良のために予告なしに変更することがありますのでご了承ください。
・木製品のため木目・色等は多少の違いがございますので、ご了承ください。



0710

照明器具のご使用についての安全上のご注意

警告

	<p>火災のおそれがあります</p> <p>◇器具を布・紙等でおおったりしないでください。 又カーテン・揮発物等の燃えやすいものに近づけないでください。 ◇器具に表示されている以外のランプを使用しないでください。</p>	
	<p>感電・火災のおそれがあります</p> <p>◇器具及び部品の改造をしないでください。 ◇器具のすきまに、異物（金属類や燃えやすい物等）を差し込まないでください。</p>	 
	<p>感電・火災のおそれがあります</p> <p>◇異常時（煙が出たり、変な臭いがする等）には、速やかに電源を切ってお買上げの販売店にご相談ください。</p>	
	<p>感電のおそれがあります</p> <p>◇ランプの交換や器具のお手入れの際には、必ず電源を切ってください。</p>	

注意

<p>◇器具に水をかけたり、水の中につけて洗わないでください。 感電や火災の原因となることがあります。</p> <p>◇器具の下に温度の高くなるストーブや、発熱体を置かないようにしてください。器具の変形や火災の原因となることがあります。</p> <p>◇器具の保守・お手入れ等で、無理に器具を、回転させたり、引っ張ったり、振動や衝撃を加えたりしないでください。器具落下によるけがの原因となることがあります。</p> <p>◇グローブ、セード及びランプの着脱は、両手で静かに扱い、取付けは、確実に行ってください。落下によるけがの原因となります。</p> <p>◇プラグ付きの器具は、ぬれた手で電源プラグを持たないでください。感電の原因となります。</p> <p>◇明るく安全に使用していただくために、器具を定期的に（6ヶ月に1回程度）清掃、点検してください。 ・器具のネジや部品のゆるみがないか、損傷、脱落、コードの痛みがないかお調べください。 ・プラグ付きの器具は、プラグやコンセント回りのゴミやほこりは、乾いたやわらかい布で、よくふいて取り除いてください。発火・火災の原因となることがあります。</p>	 
--	---

お願い

<ul style="list-style-type: none"> ・ぬれた手で器具にさわらないでください。 ・引きひも付きの器具は、引きひもを引いて急にはなしたり、強くはじかないでください。故障・破損となる場合があります。 ・点灯中及び消灯直後のランプにさわらないでください。やけどをする場合があります。 ・ガラス・陶磁器類は、こわれやすい材料です。お取扱いの際には、両手で静かに行ってください。 ・器具のお手入れの際に、ガソリンやシンナー、ベンジン等の揮発物でふいたり、殺虫剤をかけたたりしないでください。変色・破損の原因となります。汚れがひどい場合は、やわらかい布を中性洗剤に浸し、よくしぼってふきとり、乾いたやわらかい布で仕上げてください。
--

お読みになりましたら、この取扱説明書は、いつでも見られる所に、大切に保存してください。

シリーズ商品の紹介



DOMUS
LICHT ZUM WOHNEN
G.M.B.H.

ドムスシリーズ(ドイツ)

ドムス社はドイツ北部の自然に囲まれた環境のなかで、近代的な技術と確かなクラフトマンシップを基本に生産を続けています。
<木>の素材を十分に活かすために、表面は天然オイルとワックスを使って仕上げられ、その方法により、気孔が開いたままとなり木が呼吸し、生きた状態で木肌の美しさを保つことができます。

完成図

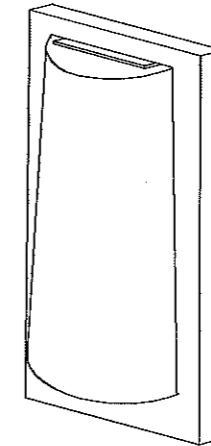

B2539



アフターサービスのお問い合わせ

yamagiwa

商品に関するご相談およびお問い合わせは、器具本体の表示に書いてある型番をご確認のうえ、お買上げいただきました販売店・工事店へお気軽にご連絡ください。部品についてのお問い合わせは、裏面「部品名称」のイラストをご参照ください。

ヤマギワ 〒101-0021 東京都千代田区外神田1丁目5番10号	ヤマギワ 〒541-0057 大阪市中央区北久宝寺町 3丁目6番1号
リビナ本館 TEL (03) 3253-5111 (代表)	大阪照明館 TEL (06) 6258-6561 (代表)
ダ・ドリシア 〒107-0062 東京都港区南青山3丁目16番3号	近畿営業部 〒541-0058 大阪府大阪市中央区南久宝寺町3丁目6番6号
青山 TEL (03) 5770-1511 (代表)	TEL (06) 6258-6721 (代表) 御堂筋センタービル2階
東京営業部 〒101-0062 東京都千代田区神田駿河台3丁目4番地	金沢営業所 〒920-0901 石川県金沢市彦三町2丁目1番45号
TEL (03) 3253-5143 (代表) 龍名館本店ビル10階	TEL (076) 222-6733 (代表) 明治安田生命金沢第二ビル5階
外商営業本部 〒101-0062 東京都千代田区神田駿河台3丁目4番地	高松営業所 〒760-0062 香川県高松市塩上町3丁目8番11号
TEL (03) 3253-5150 (代表) 龍名館本店ビル10階	TEL (0878) 39-3195 (代表) クリエイトビル302
札幌営業所 〒060-0002 北海道札幌市中央区北二条西1丁目10番地	広島営業所 〒730-0032 広島県広島市中区立町2番25号
TEL (011) 221-1321 (代表) ビア2・1ビル6階	TEL (082) 249-5255 (代表) 広島ロプロビル9階
仙台営業所 〒980-0914 宮城県仙台市青葉区本町1丁目13番22号	福岡営業所 〒810-0073 福岡県福岡市中央区舞鶴2丁目1番10号
TEL (022) 227-1251 (代表) 仙台松村ビル3階	TEL (092) 721-5661 (代表) 福岡ロプロビル7階
横浜営業所 〒231-0032 神奈川県横浜市中区不老町1丁目1番14号	宇都宮出張所 〒321-0953 栃木県宇都宮市東宿郷6丁目7番16号
TEL (045) 664-2871 (代表) 関内駅前エスビル8階	TEL (028) 638-1002 マスミトータルビル2階
ヤマギワ 〒460-0006 愛知県名古屋市中区葵1丁目22番20号	高崎出張所 〒370-0071 群馬県高崎市小八木町2008番5
名古屋店 TEL (052) 931-2111 (代表)	TEL (0273) 62-6920 三思レジアンズ107
名古屋営業所 〒460-0006 愛知県名古屋市中区葵1丁目22番20号	静岡出張所 〒420-0072 静岡県静岡市葵区二番町7番6号
TEL (052) 931-3223 (代表)	TEL (054) 273-5305 ローズガーデン406

0360

所在地・電話番号が変更になることがありますのであらかじめご了承ください。