

LED電球ブラケット取扱説明書

保管用

- このたびはLED電球ブラケットをお買い上げいただきまして、まことにありがとうございます。
- お求めの器具を正しくお使いいただくために、取扱説明書をよくお読みください。
- お客様はお読みになったあとも必ず保管してください。

工事店様へ















- ・電気工事店に取り付けを依頼してください。しろうと工事は法律で禁じられています。
- ・工事が終わりましたら、この取扱説明書はお客様にお渡しください。

安全上のご注意

商品および取扱説明書には、お使いになる方や他人への危害と財産の損害を未然に防ぎ、商品を安全に正しくお使いいただくために重要な内容を記載していますので必ず守ってください。















警告

誤った取扱いをしたときに、死亡や重傷などに結びつく可能性のあるもの

引火する危険のある 雰囲気を使わない 可燃性スプレーを吹き掛けない 火災の原因 		分解・改造はしない 火災・感電の原因 		改造	金属などを差し込まない 器具のすきまやソケット部に ヘアピンや針金・可燃物などを 差し込まない 火災・感電の原因 
ランプ交換・お手入れの ときは電源を切る 感電の原因 		器具・ランプを水洗いしない 火災・感電の原因 			布や紙など燃えやすいものを かぶせたり、 近くに置かない 火災の原因 可燃物 
異常時は電源 スイッチを切る 炎がでたり、変な臭いが したらすぐスイッチを切る 火災・感電の原因 		高温（40℃以上）な場所 で使わない 落下・感電・火災の原因 			器具表示のランプ・ワット(W) 数を超えるランプ は使わない 器具が変形・変色 

注意

誤った取扱いをしたときに、人が傷害または家屋・家財などの物的損害に結びつくもの

高温（40℃以上）な場所 で使わない 落下・感電・火災の原因 		ランプのガラス、口金部分 を強くねじらない ガラスの破損により けがの原因 			長期間使わないときは 電源を切る 感電・火災の原因 
使用済みランプは不用意に わらない ガラスの破片が飛散 けがの原因 		強い振動・衝撃のある場所で 使わない 器具破損により 落下の原因 			電気工事はしない 感電の原因 有資格者に 取付けを依頼 
点灯中及び消灯直後の ランプにはさわらない 高温のため やけどの原因 		ランプに塗料などを 塗らない ランプが過熱、破損して けがの原因 			安全にご使用頂くために 半年に一回の保守・点検を 行う

お手入れのしかた

常に明るく使っていただくために、6ヶ月ごとに器具のお掃除をしてください。器具のお手入れは必ず電源を切ってから行ってください。

ガラス、プラスチックや金属部分のよごれは、柔らかい布でぬるま湯か中性洗剤につけてよくしぼってから、ふきとってください。
シンナー、ベンジン、磨き粉やたわし、熱湯などは使用しないでください。



A330S WALL LIGHT “GOLDEN BELL”

artek

DESIGN ALVAR AALTO 1939

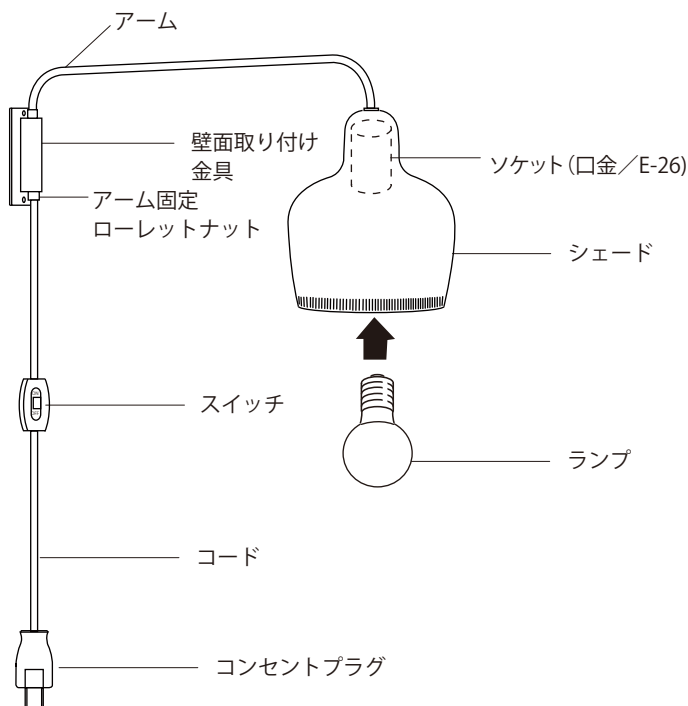

適合ランプ

口金 / E-26

ランプ / LED電球40W形相当
東芝 LDA4L-G-K/40W/2 (付属)

- * 付属のLED電球は、調光非対応です。
調光器を使用する場合は、調光器対応のLED電球に交換してからご使用ください。
- * 白熱電球使用の場合は、40Wまでの電球をご使用ください。

修理サービス

ご使用中に異常が生じたときは、お使いになるのをやめ、電源を切って、お買い上げの販売店(工事店)にご相談ください。
なお、ご相談されるときは器具の形名および、お買い上げ時期をお忘れなくお知らせください。

* 本製品は改良のため、予告なく仕様を変更することがございます。ご了承ください。

器具の取り付けかた

器具を取り付ける部分の壁材の裏側に骨組みがあるのを確認してから、作業をおこなってください。

1. 取り付け位置を決めてから壁面取り付け金具を(図A)のように金具の下のアーム固定ローレットナットを緩めて外します。

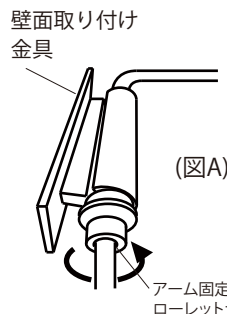

2. アームを矢印方向に引き抜くと壁面取り付け金具の空いているところから、コードが外せます。(図B)

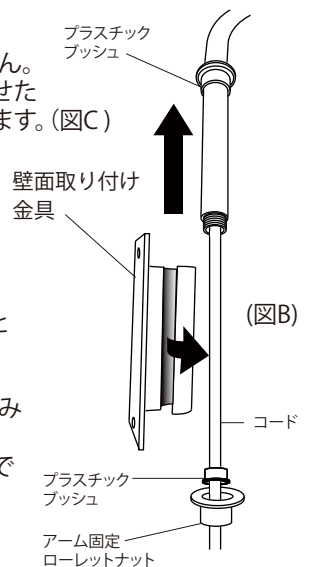

3. 壁面取り付け金具のみになったら取り付けたい位置に金具を置いてネジ二本でしっかりと固定します。付属ネジは専用品ではございません。各々の壁面材、内部の柱材に合わせたネジにて取り付けをお願いいたします。(図C)

4. 金具の取り付けが終わったら先ほどとは逆の手順でアームを取り付けます。

この時、アームがスムーズに動く役目の半透明のプラスチックプッシュがあるのですが、しっかりとパイプに合わせて元の位置に合わせてください。(図B)

下のプラスチックプッシュも差し込み外したアーム固定用のローレットナットで固定します。プライヤー等で締め込むと部品が傷つくことがありますので、素手でしっかりと締め込んでください。

5. ソケットに電球を入れて時計回りにねじ込んでから、コンセントプラグをコンセントに差し込み、スイッチを「ON」にして、点灯するか確認してください。



6. 点灯しない場合は、ソケットに電球がしっかりと入っていないか、電球が切れている可能性が考えられます。新しい電球を入れて確認してください。

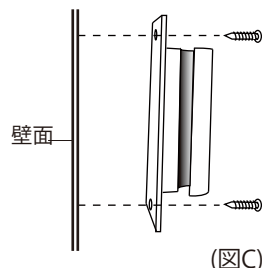

7. 電球交換する時は、スイッチを必ず「OFF」にするかコンセントプラグをコンセントから抜いてから交換作業をおこなってください。

お問合せ / Vitra株式会社

〒150-0051

東京都渋谷区千駄ヶ谷3-59-4クエストコート原宿101

TEL 03-6447-4981

お客様はお読みになったあとも必ず保管してください。