

取扱説明書

このたびは、YAMAGIWAの照明器具をお買上げくださりまして誠にありがとうございます。
この取扱説明書をよくごらんの上正しくご使用ください。小さいお子様が使用する場合は、
大人の方が読んで説明してあげてください。

取扱説明書の記載内容は、つぎの目次のようになっています。



目次







- 1 ページ：照明器具ご使用についての安全上のご注意
- 2 ページ：保守・お手入れ等
- 3 ページ：アフターサービス
- 4 ページ：取付方法、部品名称、定格表

(ご不明な点がございましたら)
販売店にご相談ください。)

LED ペンダント

照明器具ご使用についての安全上のご注意

警告

	<p>火災のおそれがあります</p> <ul style="list-style-type: none">◇ 不安定な場所で使用しないでください。◇ 器具を布・紙等でおおったりしないでください。 又カーテン・揮発物等の燃えやすいものに近づけないでください。◇ 器具に表示されている以外のランプを使用しないでください。	 
	<p>感電・火災のおそれがあります</p> <ul style="list-style-type: none">◇ 器具及び部品の改造をしないでください。◇ 点灯スイッチのある器具は、スイッチをテープ等で固定しないでください。◇ 器具のすきまに、異物（金属類や燃えやすい物等）を差し込まないでください。◇ 電源コードを加工したり、無理に曲げたり、ねじったり、引っ張ったりしないでください。又電源コードに重いものをのせたり、電熱具に近づけたりしないでください。◇ 可動部分のある器具は、可動範囲以上に無理に動かさないでください。	 
	<p>感電・火災のおそれがあります</p> <ul style="list-style-type: none">◇ 異常時（煙が出たり、変な臭いがする等）には、速やかに電源を切ってお買上げの販売店にご相談ください。	
	<p>感電のおそれがあります</p> <ul style="list-style-type: none">◇ ランプの交換や器具のお手入れの際には、必ず電源を切ってください。	

注意

- ◇ 器具に水をかけたり、水の中につけて洗わないでください。
感電や火災の原因となることがあります。
- ◇ 器具の近くに温度の高くなるストーブや、発熱体を置かないようにしてください。器具の変形や火災の原因となることがあります。
- ◇ 電源コードが、ランプ表面にふれないようにしてください。
火災の原因となります。
- ◇ 器具に表示された定格電圧以外の電圧で、使用しないでください。
定格電圧を超えた電圧でご使用になりますと火災の原因となります。
- ◇ この器具は屋内使用器具ですが、風呂場等の湿気や水気の多い場所では使用できません。屋外では使用しないでください。感電・火災の原因となります。
- ◇ 器具の保守・お手入れ等で、無理に器具を、回転させたり、引っ張ったり、振動や衝撃を加えたりしないでください。器具の転倒や落下によるけがの原因となることがあります。
- ◇ グローブ、セード及びランプの脱着は、両手で静かに扱い、取付けは、確実にこなしてください。
落下によるけがの原因となります。
- ◇ 電源プラグを抜くときは、電源コードを引っ張らずに、必ず電源プラグを持って抜いてください。
感電・火災の原因となります。
- ◇ めれた手で電源プラグを持たないでください。感電の原因となります。
- ◇ 明るく安全に使用していただくために、器具を定期的に（6ヶ月に1回程度）清掃、点検してください。
 - 器具のネジや部品のゆるみがないか、損傷、脱落、コードの痛みがないかお調べください。
 - プラグやコンセント回りのゴミやほこりは、乾いたやわらかい布で、よくふいて取り除いてください。
発火・火災の原因となることがあります。

器具の組み立てかた

- ① 付属の六角レンチでフランジカバーを固定しているフランジ固定ネジ(3本)を取り外します。

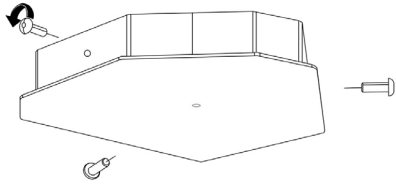

- ② 下図を参考にご希望の取付位置に合わせ電源用を開けます。

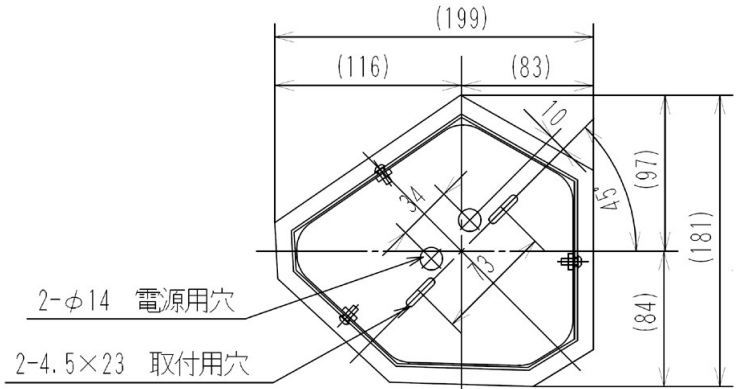

- ③ 電源穴から電源線を引き出し付属のネジで確実に固定してください。

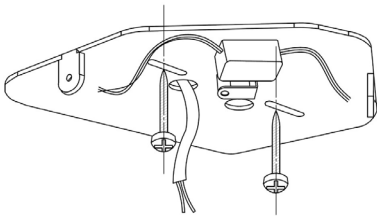

- ⑤ 付属の吊電線保護チューブ(シリコン製)を吊電線に通します。1本ずつ通します。外側の網の電線から通し、次に白い電線を通し下図のように吊電線全体を通します。

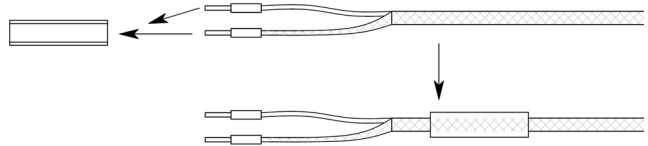

- ④ 平らな安全な場所でフランジカバーに灯具のコードとワイヤーを通します。

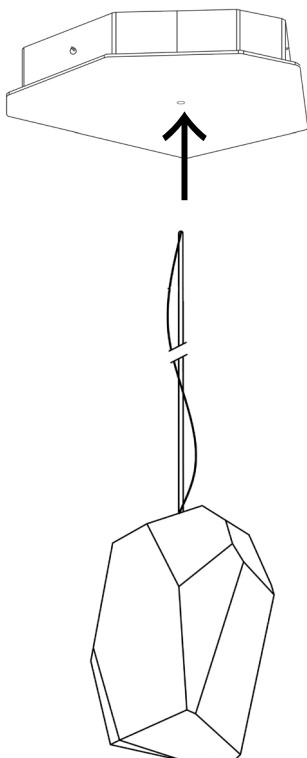

- ⑥ 付属のフランジカバー仮吊具(3本)でフランジカバーを支えます。(落下にご注意ください) ガラスを支えるために2人での作業をお勧めします。

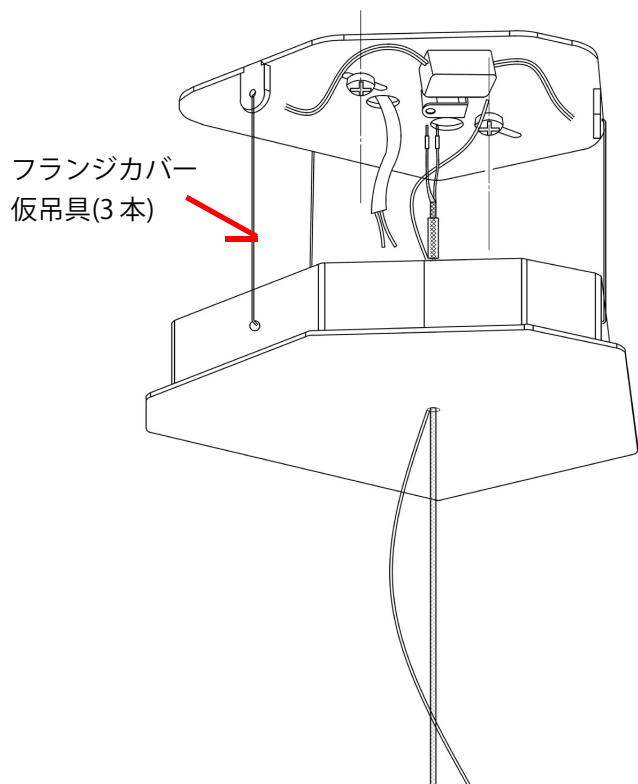

- ⑦ フランジカバーに通した吊コードとワイヤーをご希望の長さ付近まで通します。
青線は吊コード・黒線はワイヤーとなります。
それぞれのストッパーで固定します。

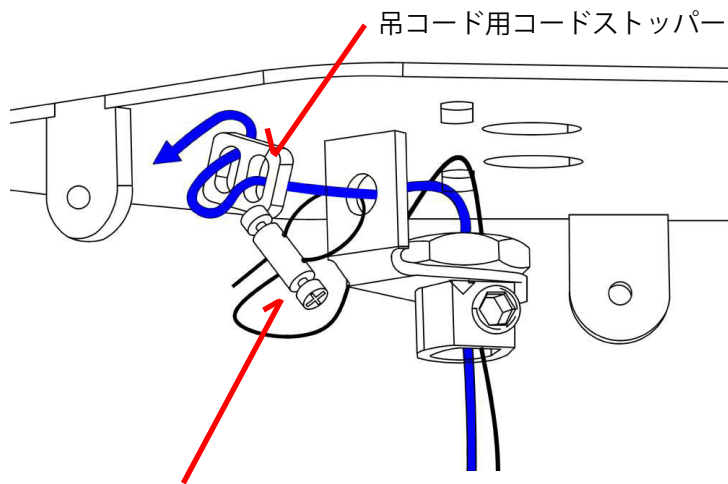

ワイヤー用コードストッパー
(ストッパーの穴に通しプラスネジで固定します)

青線 吊コード
黒線 ワイヤー

- ⑨ 取付板に 100V 側・12V ランプ側の表示に従い、付属の速結端子で確実に固定します。
LED ランプ側は DC12V(赤・黒)です。
誤配線にご注意ください。

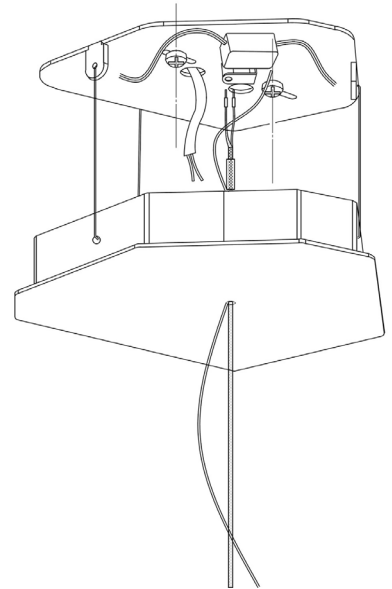

- ⑧ 下図のように吊コードと落下防止ワイヤーの処理を確実にします。
その際、ワイヤーは吊コードよりたるませてください。

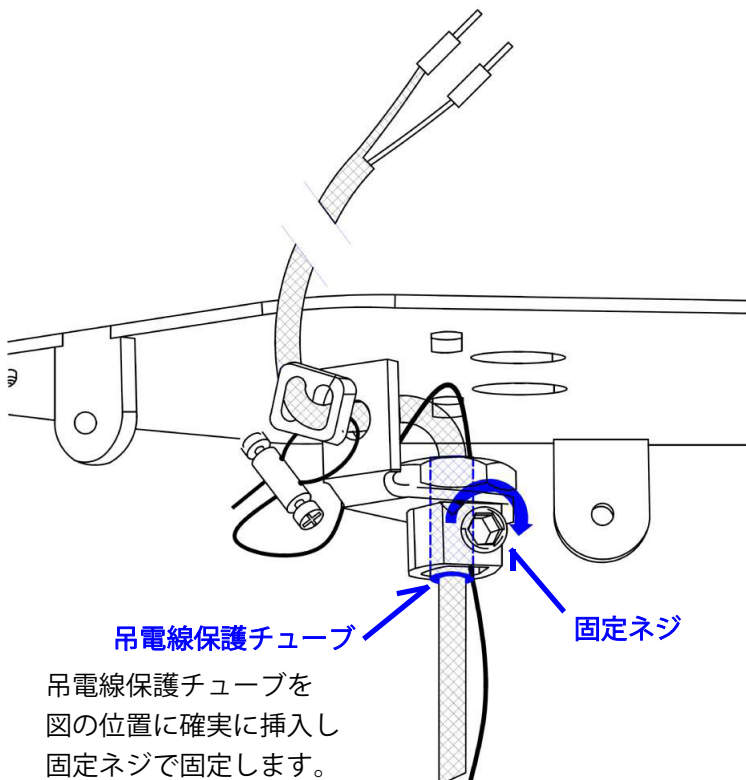

吊電線保護チューブを
図の位置に確実に挿入し
固定ネジで固定します。

- ⑩ 余った吊電線は丸めてフランジ内に納めてください。
フランジ固定ナットで確実に取付版に固定してください。
(3本)

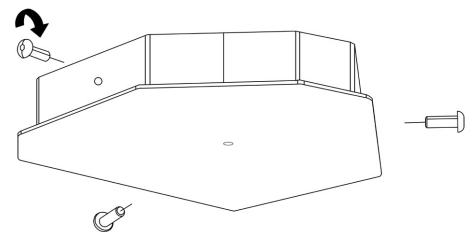

以上で取付は終了です。

- ① 下図のように化粧プレートを持ち上げます。

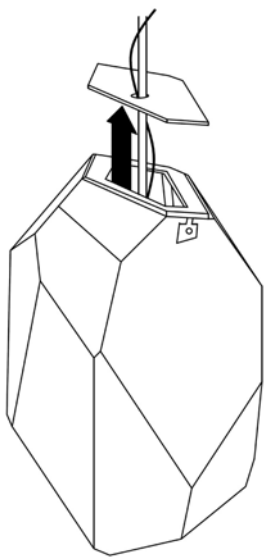

- ② 下図のように灯具固定ナットを取り外します。

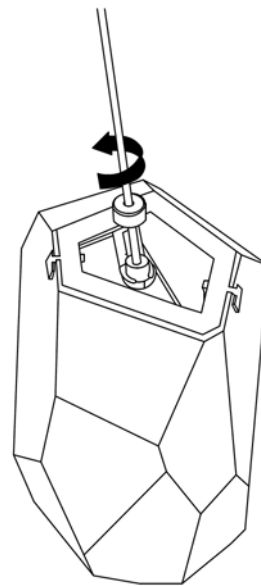

- ③ 灯具を取り外し指定ランプと交換します。
取付は逆の手順で行います。
(二人での作業をお勧めいたします)

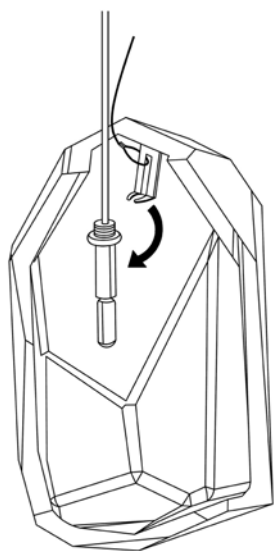

部品名称

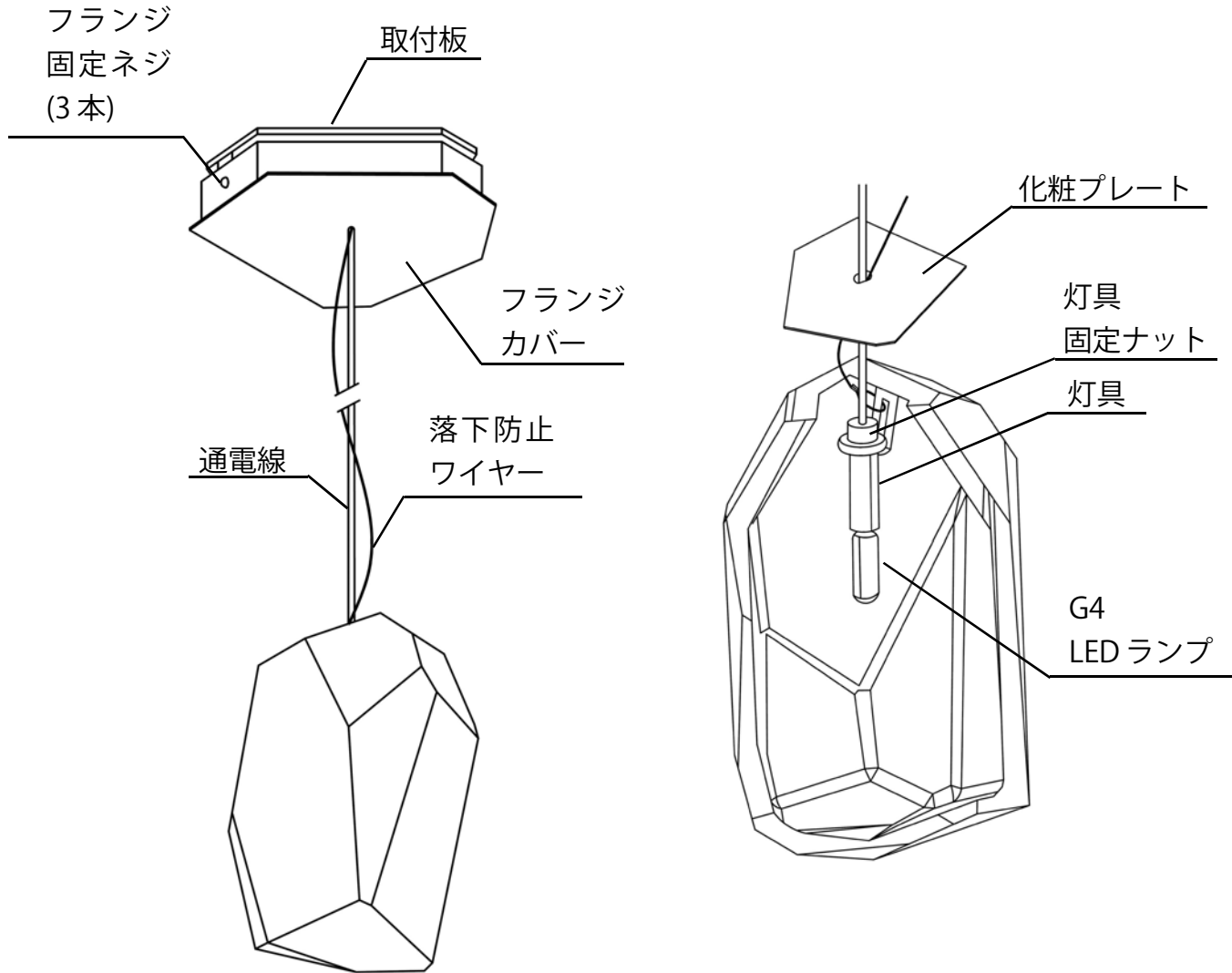

定格表

カタログ番号	型番	材質・仕上	色種	使用電圧	消費電力	適合ランプ	質量
175F-285A	S7FG-03Z6-1A	手吹きガラス ・ 鋼塗装仕上げ ・	Glass Blue	100 V	2 W	別表	2 Kg
175F-285C	S7FG-03Z6-1C		Glass Clear	100 V	2 W	別表	2 Kg
175F-285R	S7FG-03Z6-1R		Glass Red	100 V	2 W	別表	2 Kg
175F-285T	S7FG-03Z6-1T		Glass Amber	100 V	2 W	別表	2 Kg
175F-285W	S7FG-03Z6-1W	ステンレス	Glass Opal	100 V	2 W	別表	2 Kg

適合ランプ

G 4 12V LED電球 12 V × 2 W (フィリップス) × 1 (同梱)

部品についてのお問い合わせは、4ページの「部品名称」をご参照ください。

※本品の規格および外観は改良のために予告なしに変更することがありますので、ご了承ください

保守とお手入れのしかた

明るく安全に使用していただくために、器具を定期的に（6ヶ月に1回程度）清掃、点検してください。

- お手入れ、ランプ交換の際には、必ず電源を切ってから行ってください。感電の危険があります。
- ランプ交換の際は、器具に表示されている以外のランプを使用しないでください。

- ランプが点灯しない場合は、次のことをご確認ください。スイッチが入っているか？ランプがソケットにきっちりねじ込まれているか？ランプが切れていないか？

- 器具が汚れたときは、やわらかい布を中性洗剤に浸し、よくしぼってからふきとり、乾いたやわらかい布で仕上げてください。
- 木や布セードのホコリは、ハケやブラシで落としてください。
- ガラス・陶磁器類は、こわれやすい材料です。お取扱いの際には、両手で静かに行ってください。

- ガソリンやシンナー・ベンジンなどの揮発物でふいたり、殺虫剤をかけないでください。変質・変色の原因となります。
- 金属部分をクレンザーやたわしでみがかないでください。傷ついたり、腐食の原因となります。

- 異常時（煙が出たり、変な臭いがする等）には、速やかに電源を切ってお買上げの販売店にご相談ください



愛情点検

お願い

- ぬれた手で器具にさわらないでください。
- 引きひも付きの器具は、引きひもを引いて急にはなしたり、強くはじかないでください。故障・破損となる場合があります。
- 点灯中及び消灯直後のランプに、さわらないでください。やけどをする場合があります。
- 器具のお手入れの際に、ガソリンやシンナー、ベンジン等の揮発物でふいたり、殺虫剤をかけたりしないでください。変色・破損の原因となります。汚れがひどい場合は、やわらかい布を中性洗剤に浸し、よくしぼってふきとり、乾いたやわらかい布で仕上げてください。
- お読みになりましたら、この取扱説明書は、いつでも見られる所に、大切に保存してください。

アフターサービスのお問い合わせ



商品に関するご相談及びお問い合わせは、器具本体の表示に書いてある型番をご確認のうえ、お買上げいただきました販売店・工事店へお気軽にご連絡ください。部品についてのお問い合わせは「部品名称」のイラストをご参照ください。

お客様相談窓口

ナビダイヤル

(全国共通番号)



0570-550-575

受付時間（土日祝を除く）10：00～17：00

中部地区・関西地区は各ショールームの営業日に準じます。

通信料はおお客様のご負担となります

PHSからは接続できません

<http://www.yamagiwa.co.jp/>